



ROBBE & BERKING
— SILBER —

Titelseite: Arcade

Cover: Arcade

GESCHAFFEN FÜR GENERATIONEN

Andere mögen es billiger, aber niemand darf es besser machen als wir.
Unser Urur- und Urururgroßvater schrieb dies seiner jungen Firma vor 152
Jahren ins Stammbuch. Dort steht es und prägt uns auch heute noch.

Diesem Leitsatz folgend fertigt unsere Familie seit vielen Generationen
zusammen mit den erfahrensten Expertinnen und Experten die besten Bestecke
der Welt. Für Freunde des Hauses, die der Marke zum Teil seit Generationen
treu sind. Nicht vorübergehende Moden und Lust am Konsum treiben sie an,
sondern das Verlangen nach zeitloser Eleganz. Doch was nützt die
zeitloseste Eleganz, wenn die Arbeit die Zeit nicht überlebt? Und so gilt der
Name Robbe & Berking unter Kennern in aller Welt heute als Gütesiegel für
kompromisslose und unübertroffene Qualität, vereint mit deutscher Handarbeit.
Wir lieben es!

MADE FOR GENERATIONS

*Others may do it cheaper, but no one ever should do it better than us.
Our great-great- and great-great-great-grandfather wrote this into his young
company's rule book 152 years ago. It still guides us today.*

*Following this guiding principle, our family has been producing
the best cutlery in the world for many generations, together with the most
experienced experts. Made for friends of our manufactory, some of
whom have been loyal to the brand for generations. They are not driven by lifestyle,
passing fashions and the desire to consume, but by the desire for timeless
elegance. But what good is the most timeless elegance if the work does not survive
the test of time? Therefore among connoisseurs all over the world, the
name Robbe & Berking is regarded as a seal of quality for uncompromising and
unsurpassed quality combined with German craftsmanship. We love it !*



Oliver Berking



Lilli Berking





METROPOLITAN

Wie kein anderes Muster verkörpert Metropolitan den Mid-Century-Stil, der heute fast mehr denn je Designer und Innenarchitekten inspiriert. The Modern Classic!

Design: Robert Berking

Like no other pattern Metropolitan embodies the flowing and organic lines that characterized the middle of the 20th century. Many of the classic Mid-Century designs have become true design icons and are inspiring creatives today more than ever. The Modern Classic!







ROBBE & BERKING

ROBBE & BERKING

THE BOX

Raus aus der Schublade – rauf auf den Esstisch und damit dorthin, wo das Leben spielt. Ein Centrepiece mit großer Strahlkraft im Inneren.

Out of the drawer – onto the dining table and into the place where life is at play. A true centrepiece with great radiance inside.





ROBBE & BERKING
GERMANY



MARTELÉ

Die Kunst der Silberschmiede zeigt sich in der fein modellierenden Hammerschlagtechnik. So entstehen weich geschwungene Facetten, die das Licht hundertfach reflektieren.

The art of the silversmith is displayed in the subtly modelling hammer technique which results in softly curved facets reflecting and multiplying the light.

Design: Robert Berking



DIE MARTELÉ BAR-KOLLEKTION

Bei den besten Barkeepern ist jeder Drink ein Kunstwerk. Für sie werden die liebevoll gefertigten Martelé-Gefäße zur besonderen Bühne ihres besonderen Schaffens. Manu factum. Mit der Hand gemacht. Aus den besten Zutaten – wie das Getränk, für das sie geschaffen wurden.

THE MARTELÉ BAR COLLECTION

For the best mixologists every drink is a work of art. For them the lovingly crafted Martelé drinkware becomes the special stage for their special creations. Manu factum. Handmade. From the best ingredients – like the drink which they were created for.





CHAMPAGNERBOX

Ein wahres Centrepiece mit großer Strahlkraft im Inneren. In der Champagner Box schweben vier Kelche mit weich geschwungenen Facetten, die das Licht tausendfach reflektieren. Ebenso funkeln der von Meisterhand gehämmerte Martelé Champagnerkühler und Eisbehälter. Produkte, die jedem besonderen Moment im Leben die Bühne geben, die sie verdienen.

CHAMPAGNE BOX

A true centerpiece with great radiance inside. Four flutes with softly curved facets float in the champagne box, reflecting the light a myriad times. The same brilliance is reflected on the Martelé champagne cooler and ice bucket, hammered by master silversmiths. Products that offer every special moment in life the stage it deserves.



GOURMETWAFFEL

Eis versüßt das Leben. Manchmal aber auch eine Vorspeise oder ein Dessert. Die Gourmetwaffel bietet die perfekte Bühne für besondere Genussmomente.

GOURMET CONE

Life is better with ice cream. But sometimes also with a great starter or dessert. The iconic gourmet cone offers the perfect stage for delicious moments.







WERTVOLL WIE DER MOMENT

Ob süß oder salzig – bedienen Sie sich. Mit den in Hammerschlag veredelten Meisterstücken beginnt der Tisch zu funkeln.

PRECIOUS AS THE MOMENT

*Serve yourself – whether for sweet or savory.
The hammered finish on the service masterpieces
brings a sparkle to the table.*





SPHINX

Die kühle Schönheit des neuen Silbers. Sicht- und erlebbar durch die kunstvolle plastische Materialverteilung.

Design: Wilfried Moll

Cool glamour of the new silver. The elaborate and sculpted distribution of the material makes for a visual and sensuous experience.



ALT-KOPENHAGEN

Jedes Besteckteil trägt auf der Rückseite eine kunstvoll geprägte Filigrangravur. Diese Gravuren stellen Gewürzkräuter dar und verstärken den Eindruck, den dieses Besteck ohnehin vermittelt: eine wertvolle Arbeit, wie von berühmten alten Meistern.

Design: Robert Berking

On the back of each piece of cutlery an elaborately embossed filigree engraving is displayed. The engravings depict seasoning herbs and emphasise the effect of this cutlery: as precious a work as that of renowned old masters.









ARCADE

Die Schönheit der Form, ihre dekorative Eleganz machen dieses Besteckmuster zu einem Fest fürs Auge. Der Entwurf erinnert an mediterrane Arkaden in sommerlichem Licht.

Design: Robert Berking

The beauty of its shape, its decorative elegance make this cutlery pattern a feast for the eyes. Its design is reminiscent of Mediterranean arcades on a summer's day.

SPHINX LEUCHTER

Eine Silberikone, deren spannungsvolle Klarheit die Freude an reduzierter, konzentrierter Ästhetik vermittelt. Der Leuchter vermittelt jedem Raum kosmopolitisches Flair.

SPHINX CANDELABRA

A silver icon whose dynamic lucidity conveys the pleasure taken in reduced, dense aesthetic. The candelabra creates an air of cosmopolitanism in any room.

Design: Wilfried Mol







12

Der Inbegriff für Eleganz und Schönheit im Yachtsport sind seit über 100 Jahren die sogenannten 12er. Das Mekka dieser über 20 Meter langen Ikonen ist heute die Yachtwerft Robbe & Berking Classics. Höchste Zeit, ihnen ein silbernes Denkmal zu setzen, dessen Name keinen Zweifel am Ursprung seiner anmutigen Linien lässt: **12**

Design: Daniel Eltner

*For more than 100 years the 12mR yachts have been the epitome of sailing elegance and beauty. The world's mecca of these more than 20-meter-long icons today is the shipyard Robbe & Berking Classics. High time to unveil a silver monument to them, whose name leaves no doubt about the provenance of its graceful lines: **12***





DANTE

Den klassischen Anspruch auf Einfachheit, Klarheit und elegante Proportion erfüllt Dante meisterhaft.

Dante more than fulfils the classic requirements of simplicity, lucidity and elegant proportions.

Design: Robert Berking





DIE DANTE BAR-KOLLEKTION

Es gibt nicht oft Anlässe, die einen wirklich guten Drink erfordern. Dann aber muss er ein Genuss für alle Sinne sein. Die Dante Bar Kollektion macht aus jedem Drink oder Cocktail ein kleines Kunstwerk.

DANTE BAR COLLECTION

There are not often occasions that call for a really good drink. But then it has to be a treat for all the senses. The Dante Bar Collection turns every drink or cocktail into a little work of art.



DIE EDELSTEN SPIELE DER WELT

Das typische reduziert-elegante Robbe & Berking-Design strahlt eine große Ruhe aus. Und die Sehnsucht nach genau dieser Ruhe wächst. „Es gibt Wichtigeres im Leben, als beständig dessen Geschwindigkeit zu erhöhen.“ Das Zitat von Mahatma Gandhi scheint heute treffender denn je.

THE WORLD'S FINEST GAMES

The typical reduced-elegant Robbe & Berking design radiates a great calm. And the longing for precisely this calm is growing. "There are more important things in life than constantly increasing its speed." The quote from Mahatma Gandhi seems more appropriate today than ever.





STIL & ELEGANZ TO GO

Das gehämmerte Karten-Etui ist ein echter Hingucker in jeder Spielerunde.

STYLE & ELEGANCE TO GO

The hammered playing card hold is a real eye-catcher in every round of games.



LET THE GAMES BEGIN

Handgefertigte Spiele für Groß und Klein, Familie und Freunde. Entdecken Sie Dame und machen Sie traditionelle Spieleabende zu besonderen Erlebnissen.

Hand-crafted games for young and old, family and friends. Discover checkers and transform traditional game evenings into a special experience.





STARS

Silber für die besten Adressen: 320 von ihnen aus 30 Ländern mit insgesamt 207 Michelin Sternen befinden sich im neuen Robbe & Berking Restaurantführer.

Silver for the best addresses: 320 of them from 30 countries with a total of 207 Michelin stars are presented in the new Robbe & Berking restaurant guide.





NAVETTE

Der sanft geschwungene lilienförmige Stiel und der plastische Überwurf am Stielende zeigen, dass Navette zu den strengen reduzierten Formen des Jugendstils gehört.

Design: Robert Berking

The softly curved, lily-shaped handle ending in a prominent fold shows that Navette belongs to the clear-cut, reduced shapes of Jugendstil.



GIO

Der elegant geschwungene Stiel mündet in eine Kugel, dem ästhetischen i-Punkt des Entwurfs. Alles fließt. Nirgendwo stören harte Kanten oder Ecken.

The elegantly curved handle ends in a globe that aesthetically rounds off this design. Everything flows uninterrupted by sharp ridges or edges.









CHAMPAGNERKELCHE UND KÜHLER

Edler Champagner aus einem wertvollen Kühler in feinen Kelchen – ein kultivierter Dreiklang anspruchsvoller Gastlichkeit.

CHAMPAGNE FLUTES AND COOLER

Fine champagne from a precious cooler and in fine flutes – a cultivated triad of sophisticated hospitality.



VIVA

Viva hat den Charme, die Leichtigkeit und Lebensfreude junger Tischkultur. Ein Besteck, in dem sich die Ästhetik der Zeit spiegelt, aber auch zeitlose Ästhetik.

Design: Ralph Krämer

Viva sparkles with the charme, ease and vitality of youthful tableware. This cutlery is a perfect reflection of current aesthetic influences as well as timeless aesthetic ideals.



RIVA

Die Form des Löffelmundstückes erinnert an den Bug einer klassischen Yacht. Riva ist ein modernes Meisterstück der Silberschmiedekunst von unübertroffener handwerklicher Perfektion.

The shape of the mouthpiece of the spoon brings to mind the bow of a classic yacht. Riva is a modern masterpiece of the silversmith's craft and a fine example of unrivalled craftsmanship brought to perfection.

Design: Wilfried Moll





ROBE & BERKING
GERMANY

KAVIARSCHALE

Kaviarschale aus Kristallglas mit silbernem Beschlag und Deckel. Der Griff ist ein fein gearbeiteter silberner Stör.

CAVIAR BOWL

Caviar bowl made from crystal glass with silver trim and lid. The handle is an exquisitely crafted silver sturgeon.











HERMITAGE

140 Jahre nach der Eröffnung seiner ersten Silberwerkstatt lässt Robbe & Berking 2014 mit seinem Jubiläumsbesteck einen Klassiker wiederentstehen, der zu den ältesten und schönsten dieser traditionsreichen Manufaktur gehört. Die für Robbe & Berking typische manuelle Hammerschlagtechnik macht jede Arbeit zu einem Unikat.

140 years after the opening of its first silver workshop Robbe & Berking is re-launching its anniversary cutlery in 2014 – a design which is one of the most traditional and most beautiful of this long-established manufactory. The Robbe & Berking typical manual hammering technique makes each work unique.



ALT-SPATEN

Das Können der großen alten Meister ist hier noch lebendig.
Alt-Spaten gilt als das klassische Silberbesteck schlechthin.

*The prowess of the great old masters comes alive in this pattern.
Alt-Spaten is regarded the ultimate classic silver flatware.*





ALT-AUGSBURG

Nur mit großem handwerklichen Können ist es möglich, diesen formalen Reichtum des Silbers zu erhalten.

Only with skilled craftsmanship it is possible to achieve such a formal richness of the silver.





DAS SÜSSE LEBEN

Ob mit Pâtisserie oder Coniserie, Konfitüren, edlen Zuckersorten oder feiner Schokolade – genießen Sie eine kleine Auszeit.

THE SWEET LIFE

Whether with patisserie or confectionery, jams, selected sugar varieties or fine chocolate – enjoy a little time out.





OSTFRIESEN

Von Anfang an wurde dieses klassische Besteck traditionsgetreu gefertigt – bis in die letzte Feinheit der Gravierung.

From the beginning, this classical cutlery has been traditionally crafted – right through to the finest detail in the engraving.





ART-DECO

Die Ästhetik des Art Deco, dieser bedeutenden internationalen Kunstepoche, präsentiert das Besteck auf hervorragende Weise.

Design: Theodor Berking

This cutlery is a first-rate example of the aesthetic of Art Deco, the internationally significant era in art history.







BARWAGEN

Fast trendy ist der Barwagen von Robbe & Berking. Egal, ob mit Kunstbüchern, kleinen Design-Accessoires oder mit edlen Spirituosen und den entsprechenden silbernen Gefäßen dekoriert oder als Servierwagen – er setzt alles gekonnt in Szene. Hausbar & Deko-Highlight in einem!

BAR CART

The bar cart from Robbe & Berking is almost trendy. Whether decorated with art books, small design accessories or with fine spirits and corresponding silver vessels, or used as a serving cart – it sets the scene in style. House bar & decorative highlight in one!



ROSENMUSTER

Die liebevoll gestaltete goldene Rose vermittelt den Charme und den Zauber dieser schönen, eleganten Blume.

The lovingly designed golden rose portrays the charm and magic of this elegant and beautiful flower.







ALT-AUGSBURG

Das Prunkstück der Alt-Augsburg Kollektion:
Der große siebenlichtige Leuchter.

*The showpiece of the Alt Augsburg collection:
the large seven-light candelabrum.*



MARMOR

Von natürlichem Marmor inspiriert. Keine Messerklinge gleicht der anderen. Erhältlich in Martelé, Riva und Belvedere.

MARBLE

Inspired by natural marble. No two knife blades are alike. Available in Martelé, Riva and Belvedere.



FÜR SIE GEMACHT

Was bisher nur Graveure auf den silbernen Stielen umsetzen konnten, wird in Zukunft auch auf Messerklingen möglich sein. Egal ob Wappen, Texte oder Silhouetten von Häusern oder ganzen Landschaften – alles zeichnen die Silberschmiede auf Wunsch detailliert und scharf auf die Klinge.

MADE FOR YOU

What only engravers have been able to do on silver handles will now also be possible on knife blades. Whether coats of arms, texts or silhouettes of houses or entire landscapes – the silversmiths can draw anything in detail and brilliance on the blade.





GRANDE COMPOSITION

Ein echtes Centrepiece für jeden Tisch, das zum Spielen einlädt und sich in unzähligen Varianten dekorieren lässt.

A real centerpiece that invites you to play and which can be decorated in countless ways.



CLASSIC-FADEN

Jedes Detail bestätigt das hohe Niveau dieses zeitlosen Entwurfs. Der dreifache, plastisch ausgearbeitete Faden auf Vorder- und Rückseite ebenso wie der formschöne Überwurf am Stielende.

Every detail confirms the high standard of this timeless design: the larger format, the raised triple thread on both sides of each piece, the elegant fold in which each piece ends.







ECLIPSE

Das englische Wort für Sonnenfinsternis. Sie wäre ohne den silbernen Mond nicht möglich, der die Sonne ganz verdeckt, oder nur eine Korona aus Sonnenstrahlen um sie herum sichtbar lässt. Dieses Lichterspiel ist eines der Gestaltungsmerkmale dieses hocheleganten Entwurfes.

A natural phenomenon which would not be possible without the silvery moon covering the sun completely or just leaving a corona of sun rays visible. This play of light is a main characteristic of this highly elegant pattern.

Design: Robert Berking





FRANZÖSISCH-PERL

Vom ausgehenden Rokoko hat dieses Robbe & Berking Besteck seine Leichtigkeit und Liebenswertigkeit. Die klare Form zeigt jedoch deutlich den Einfluss des frühen französischen Klassizismus.

This Robbe & Berking cutlery resonates with the lightness and pleasantness of the late rococo era whereas a hint of early French classicism is clearly shown in its clean lines.



ALTA

Ein Triumph der Form über das Ornament.
Die Besonderheit dieses Bestecks zeigt noch eine
weitere Tatsache: Alta wurde mit vielen begehrten
Designpreisen ausgezeichnet.

Design: Wilfried Moll

*A triumph of form over ornament. The fact that Alta has
been awarded numerous coveted design prizes shows how
extraordinary Alta is.*





ALTA TAFELGERÄTE

Die berühmte Silberkollektion Alta gilt heute weltweit als Vorbild für zeitgenössisches Tafelsilber.

ALTA TABLEWARE

The ceremony of enjoying tea or coffee is a whole new experience with the use of exquisite silver. The magnificence of shape is enhanced by the precious material.





SPATEN

Spaten geht auf einen Entwurf zurück, der in den Gründerjahren der Besteckmanufaktur entstand. Dieses Silberbesteck ist ein Klassiker und gleichzeitig Beweis dafür, dass wirklich gute Formen zeitlos sind. Auch an modern gedeckten Tafeln hinterlässt Spaten mit seinem zeitlosen Design bleibenden Eindruck.

Spaten refers back to a design created during the foundation years of the cutlery manufactory. This silver cutlery is a classic and at the same time proof that really well-designed shapes remain timeless.





ALT-CHIPPENDALE

Die Form des Bestecks strahlt eine vollkommene Harmonie aus und besitzt die perfekten Proportionen, für die Thomas Chippendale berühmt war.

The shape of this cutlery reflects perfect harmony as well as the flawless proportions Thomas Chippendale was well-known for.





ALT-FADEN

Schon sehr früh findet man bei Augsburger Silberschmiedearbeiten einen einfachen oder doppelten Silberfaden als Einfassung. Etwa um 1760 entstand das Fadenmuster in der Form, wie es Robbe & Berking mit Alt-Faden heute anbietet.

Very early examples of silverware manufactured in Augsburg had the single or double silver thread along the edges. The thread motif Robbe & Berking offers today in its "Alt-Faden" range originated around 1760.





BELVEDERE

Perfektion gibt dem Silber eine Ausstrahlung und Festlichkeit, die den Atem nimmt. Ein Besteck, das mit dem Anspruch geschaffen wurde, das beste seiner Art zu sein.

Perfection lends this silver creation a breathtaking flair and solemnity. This is cutlery created with the expectation to be the best of its kind.

Design: Robert Berking







DIE BELVEDERE BAR-KOLLEKTION

Trinkgefäße, deren äußere Erscheinung an die Kanneluren antiker Säulen erinnert, die aber gleichzeitig mit moderner frischer Ausstrahlung einen ganz besonderen Charakter haben.

BELVEDERE BAR COLLECTION

Drinking vessels whose outer appearance is reminiscent of the fluting of antique columns, but which at the same time have a very special character with their modern, fresh appearance.







AVENUE

Die plastisch ausgearbeiteten halbrunden Silberrippen bewirken reizvolle Licht- und Schattenreflexionen.

The raised semi-circular silver ribs create appealing reflections of light and shadow.

Design: Robert Berking



DIE GRILL-KOLLEKTION

Die Zeit war reif für extra scharfe Steakwerkzeuge der Oberklasse. Herausragende mechanische Eigenschaften kombiniert mit einem sehr edlen technischen Look. Das ästhetische Highlight dieser Kollektion ist das Zusammenspiel der dunklen Steakmesserklingen in Frozen Black mit dem warmen Silberglanz der Messerhefte. Erhältlich in Alt-Spaten, Belvedere, Martelé und Riva.

BARBECUE COLLECTION

The time was right for high-end extra sharp steak tools. Outstanding mechanical abilities combined with a very refined technical look. The aesthetic highlight of this collection is the interaction of dark steak knife blades in Frozen Black with the warm silver shine of the knife handles. Available in Alt-Spaten, Belvedere, Martelé and Riva.





METROPOLITAN 6 | 7



MARTELÉ 10 | 11



SPHINX 20 | 21



ALT-KOPENHAGEN 22 | 23



ARCADE 24 | 25



12 28 | 29



DANTE 30 | 31



NAVETTE 40 | 41



GIO 42 | 43



VIVA 46 | 47



RIVA 48 | 49



HERMITAGE 54 | 55



ALT-SPATEN 56 | 57
SPATEN 86 | 87



OSTFRIESEN 62 | 63



ART DECO 64 | 65



ROSENMUSTER 68 | 69



CLASSIC-FADEN 76 | 77



ECLIPSE 78 | 79



FRANZÖSISCH-PERL 80 | 81



ALTA 82 | 83



ALT-CHIPPENDALE 88 | 89



ALT-FADEN 90 | 91



BELVEDERE 92 | 93



AVENUE 96 | 97



DIE WELT VON ROBBE & BERKING
THE WORLD OF ROBBE & BERKING



DAS SILBER | *THE SILVER*
www.robbeberking.com



DIE WERTANLAGEN | *THE INVESTMENTS*
www.robbeberking-goldhandel.de



DIE YACHTEN | *THE YACHTS*
www.classic-yachts.com



DAS MUSEUM | *THE MUSEUM*
www.classic-yachts.com/heritage-centre/

ROBBE & BERKING
— S E I T 1 8 7 4 —

Robbe & Berking: Zur Bleiche 47, 24941 Flensburg, Tel. +49 461903060

Schweiz: Tel. +41 417812255

Österreich: Am Graben 26, 1010 Wien, Tel. +43 1712461

Great Britain: 23 Eldon Way, Biggleswade, Bedfordshire SG18 8 NH, Phone +44 1767 – 601 300

ROBBE & BERKING
— S E I T 1 8 7 4 —

WWW.ROBBEBERKING.COM



ROBBE & BERKING
EDELSTAHL

Allen Edelstahlbestecken von ROBBE & BERKING sieht man an, dass ihre Entwürfe von Silberexpertinnen und Silberexperten stammen. Sie vereinen die für ROBBE & BERKING so typische Ästhetik und diese Harmonie zwischen Form, Funktion und Material. Viele Edelstahlbesteck-Kollektionen gehören seit Jahrzehnten zu den Klassikern von ROBBE & BERKING.

One can recognize that all ROBBE & BERKING stainless steel cutlery was designed by silver experts. They combine the ROBBE & BERKING typical aesthetics and a harmony between form, function and material. Many stainless steel cutlery collections have been ROBBE & BERKING classics for decades.

Atlantic

Design: Wilfried Moll

Mit seinem spannungsvollen Profil und den ausgewogenen Proportionen gehört Atlantic zu jener kleinen Gruppe anspruchsvoller Bestecke, die formal beispielhaft sind.

Dieses Modell führen wir in zwei unterschiedlichen Varianten: hochglanzpoliert und matt gebürstet.

With its contemporary profile and balanced proportions, Atlantic is among the select group of high-quality stainless steel cutlery patterns whose form is wholly exemplary.

We offer this model in two different finishes: high gloss polished or satin brushed finish.





Baltic

Design: Robert Berking

Elegante Facetten und Griffenden in Diamantform
geben dem Besteck eine besondere Brillanz.

*Elegant facets and diamond-shaped handles give the
cutlery a special brilliance.*





Como

Design: Robert Berking

Como besticht durch die Harmonie der Linien, durch fließende Übergänge und eine elegante Plastizität. Die Silhouette des Stiels gleicht einem spannungsvollen Bogen.

Como fascinates with its harmonious lines, flowing transitions and supple elegance. In silhouette the handle resembles a strung bow.





Jardin

Design: Robert Berking

Den sanft geschwungenen, lilienförmigen Stiel von Jardin schmücken florale Ornamente. Ein Edelstahlbesteck, dessen dekorative Eleganz perfekt zum entspannten, zwanglosen Genießen passt.

Jardin's gently curving, lily-shaped handle is adorned with floral ornaments. Stainless-steel cutlery whose decorative elegance makes it the perfect companion to relaxed dining for pure enjoyment.





Lago

Design: Claus Harttung

Reduzierte Formen voller Leichtigkeit und Eleganz.
In den weichfließenden Linien und wellenförmigen
Rundungen von Lago steckt sinnliche Ausdruckskraft.

*Reduced forms resplendent in their lightness and
elegance. Lago's soft, flowing lines and wave-like curves
are sensuously expressive.*





Ostfriesen

Seit über 100 Jahren wird dieses klassische Besteck in seiner ganzen markanten Schönheit mit großer handwerklicher Sorgfalt von ROBBE & BERKING gefertigt.

For more than 100 years this classic cutlery, highly distinctive in its beauty, has been manufactured with meticulous craftsmanship by ROBBE & BERKING.





Pax

Design: Heinrich Meldau

Gekonnte Reduktion für die Liebhaber puren Designs. Unterschiedliche Materialstärken, die schwungvollen Linien und die spannungsvolle Silhouette geben diesem Besteck sinnlichen Charme.

Skillful reduction for lovers of clear-cut design. Different material thicknesses combined with sweeping lines and a dramatic silhouette lend this cutlery its sensuous charm.





Scandia

Design: Sven Tranekjer

Scandia gehört zu den Klassikern unter den Edelstahl-Bestecken. Ein zeitlos modernes Muster für die Liebhaber guten skandinavischen Designs.

*This is a recognized classic among stainless steel patterns.
A timeless form for lovers of good Scandinavian design.*





ROBE & BLACKING

ROBE & BLACKING

ROBE & BLACKING

ROBE & BLACKING

Topos

Design: Heinrich Meldau

Topos, das ist Design pur. Ein Besteck mit viel Charakter. Die klare Form und seine kühle ästhetische Schönheit lassen den Geist des Bauhauses erkennen.

Topos is design in its purest form. A pattern with a character of its own. The formal clarity and the stern aesthetic beauty of this pattern reveal the influence of the famous Bauhaus style.





York

Design: Robert Berking

York ist ein geschmiedetes Edelstahl-Besteck. Typisch ist die markante Materialverteilung. So verjüngt sich der Griff zur Mitte und verleiht York eine dynamische Eleganz.

York is a forged stainless steel cutlery. A characteristic feature is the striking distribution of weight—heavy at the slim part of the handle under the bowl, thin in the middle, heavy again at the end of the handle.





Rohlf & Bräuning

Rohlf & Bräuning

Rohlf & Bräuning

Übersicht *Overview*



Atlantic-Brilliant



Atlantic



Baltic



Ostfriesen



Pax



Scandia



Como



Jardin



Lago



Topos



York



Entdecken Sie auch unsere Silberwelt.

Discover our silver world.



BAR COLLECTION



ROBBE & BERKING
— SILBER —



DIE BELVEDERE BAR KOLLEKTION
THE BELVEDERE BAR COLLECTION

BELVEDERE

Die Belvedere Gefäße erinnern an die Kanneluren antiker Säulen.

Ihre gleichzeitig moderne und frische Ausstrahlung gibt ihnen einen ganz besonderen Charakter.

The Belvedere drinking vessels resemble the cannelures of antique columns. Their simultaneously modern and fresh appearance gives them a very special character.





ZEITLOS, EDEL UND
GANZ SCHÖN TRENDY.

TIMELESS, FINE AND PRETTY TRENDY.

ZU HAUSE IST ES
AM SCHÖNSTEN.

THERE IS NO PLACE
LIKE HOME.





DIE WELT GEHÖRT DEM,
DER SIE GENIESST.

THE WORLD BELONGS
TO THOSE WHO ENJOY IT.



HAUSBAR UND DEKO-HIGHLIGHT IN EINEM.

HOME BAR AND DECORATIVE HIGHLIGHT IN ONE.

Dieser Barwagen wird zum Gesprächsthema einer jeden Veranstaltung und erzählt selber Geschichten. Über edle Materialien, die Zutaten der Speisen und Getränke, aber vor allem über die gekonnte Inszenierung des Gastgebers. Auf großen Rädern thronend und von Bootsbaumeistern in dunkler Thermoese gefertigt.

This bar cart becomes the topic of conversation at every event and tells stories itself. About the noble materials, the ingredients of food and beverages, but above all about the skilful staging by the host. Enthroned on large wheels and crafted by master boat builders in dark thermo-ash.



GREEN RIVA

2 cl Sirop de Menthe Verte / sirop de menthe verte
Minzblätter / mint leaves
Mineralwasser (mit Kohlensäure) / mineral water (sparkling)
Tonic Water / tonic water

Minzblätter in Longdrinkbecher geben, Sirop de Menthe hinzufügen und umrühren. Mit Tonic Water und Mineralwasser auffüllen und mit Barlöffel mixen.

Put mint leaves into the longdrink tumbler, add sirop de menthe and stir well. Fill up with mineral water and tonic while mixing with the bar spoon.



THE BOX

Ein absolutes Must-Have, das in jedem Umfeld Akzente setzen wird. Raus aus der Schublade – rauf auf den Esstisch und damit dorthin, wo das Leben spielt. Ein wahres Centrepiece mit großer Strahlkraft im Inneren. Für alles hält The Box nicht nur die richtigen, sondern auch edle Werkzeuge bereit und lässt – kaum geöffnet – den ganzen Raum funkeln.

An absolute must-have that will be a highlight in any environment. Out of the drawer, onto the dining table and into the place where life is at play. A true centrepiece with great radiance inside. The Box not only has the right tools for every situation, but also noble ones, which, as soon as opened, makes the whole room sparkle.

DIE DANTE
BAR KOLLEKTION
THE DANTE BAR COLLECTION



"ZU DEN HIGHLIGHTS IN EINEM
MAYBACH GEHÖREN GANZ EINDEUTIG
DIE ROBBE & BERKING
SILBERKELCHE UND SILBERBECHER."

– Raimund Dornburg, Leiter Mercedes-Benz Center of Excellence

"THE HIGHLIGHTS IN A MAYBACH
ARE DEFINITELY THE ROBBE & BERKING
SILVER FLUTES AND SILVER TUMBLERS."

– Raimund Dornburg, Head of the Mercedes-Benz Center of Excellence





MARTINI 1874

5 cl	Gin / gin
1 cl	trockener Wermut / dry vermouth
1	Zitrone / lemon
1	grüne Olive / green olive

Gin und Wermut in einen mit Eiswürfeln gefüllten Cocktailshaker geben und in eine Cocktailschale abseihen. Eine Zitronenzeste über dem Drink ausdrehen, so dass die ätherischen Öle dem Drink zugeführt werden.

Alternativ zur Zitrone kann eine grüne Olive beigegeben werden.

Put gin and vermouth in a cocktail shaker filled with ice cubes and strain into a cocktail bowl. Turn out a lemon zest over the drink so that the essential oils are added to the drink. Alternative to lemon, a green olive can be added.

... LIEGT PERFEKT IN DER HAND
UND BIETET JEDEM GETRÄNK
EINEN UNVERGESSLICHEN AUFTRITT.

... FIT PERFECTLY IN THE HAND
AND OFFERS EVERY DRINK AS AN
UNFORGETTABLE APPEARANCE.





LET THE GAMES BEGIN

Handgefertigte Spiele für Groß und Klein, Familie und Freunde. Entdecken Sie Dame und Tic-Tac-Toe.

Hand-crafted games for young and old, family and friends. Discover checkers and tic-tac-toe.



THE WORLD'S FINEST CHESS BY ROBBE & BERKING

Erhältlich in Platin & Gold, Sterling-Silber &
Sterling-Silber / vergoldet oder versilbert &
versilbert / vergoldet

Available in pure platinum & gold, sterling-silver
& sterling-silver / gilded or silver-plated & silver-
plated / gilded





STIL & ELEGANZ TO GO

Das gehämmerte Karten-Etui und der Würfelbecher sind echte Hingucker in jeder Spielerunde.

STYLE & ELEGANCE TO GO

The hammered playing card hold and the dice cup are real eye-catchers in every round of games.





DIE MARTELÉ BAR KOLLEKTION

THE MARTELÉ BAR COLLECTION

MARTELE

Weich geschwungene Facetten,
die das Licht hundertfach reflektieren.

Softly curved facets that
reflect the light a hundredfold.



“UNSERE GÄSTE LIEBEN DIESE
ROBBE & BERKING KELCHE ...”

– Johannes King, Patron im Söl'ring Hof auf Sylt, 2 Michelin Sterne

“OUR GUESTS LOVE THESE
ROBBE & BERKING FLUTES ...”

– Johannes King, the Chef of the Söl'ring Hof on the isle of Sylt, 2 Michelin stars





EINE NEUE IKONE DER BARKULTUR

Ob Kunstbücher, edlen Whiskey oder Champagner – der von Bootsbauern in edler Eiche handgefertigte Barwagen setzt alles gekonnt in Szene. Das obere Tablett ist mit schwarzen Fugen versehen, die an das Teakdeck einer eleganten Yacht erinnern.

A NEW ICON OF BAR CULTURE

Whether with art books, fine whiskey or champagne - the bar cart in fine oak handmade by boat builders sets the scene. The upper tray has black joints reminiscent of the teak deck of an elegant yacht.

LONG ISLAND ICE TEA

½	Limette / lime
2 cl	Weißer Rum / white rum
2 cl	Gin / gin
2 cl	Wodka / vodka
1 cl	Triple sec / triple sec
	Cola / coke

Zunächst die ½ Limette auspressen und Eiswürfel in den Longdrinkbecher geben. Weitere Zutaten hinzufügen, gut verrühren und mit Cola aufgießen.

Squeeze half a lime and put ice cubes into the longdrink tumbler.
Add further ingredients, stir well and fill up with coke.





DIE HOHE TEMPERATURLEITFÄHIGKEIT
DES SILBERS LÄSST JEDES GEFÄSS
SOFORT DIE TEMPERATUR DES
GETRÄNKES ANNEHMEN.

THE HIGH THERMAL CONDUCTIVITY
OF THE SILVER ALLOWS EVERY DRINKING
VESSEL TO IMMEDIATELY ASSUME
THE TEMPERATURE OF THE BEVERAGE.

WÄHREND BEI KRISTALLGLÄSERN
EINE UNACHTSAME BEWEGUNG BEIM
ABTROCKNEN SCHON REICHT, UM DAS
GLAS ZU ZERSTÖREN, SIND DIE GEFÄSSE
NICHT NUR UNZERBRECHLICH, SONDERN
AUCH SPÜLMASCHINENGEEIGNET.

WHILE CRYSTAL GLASSES JUST NEED A
CARELESS MOVEMENT DURING DRYING
TO DESTROY THE GLASS, OUR DRINKING VESSELS
ARE NOT ONLY UNBREAKABLE,
BUT ALSO DISHWASHER-SAFE.



WHISKEY SOUR

- 6 cl Straight Bourbon Whiskey / straight bourbon whiskey
- 2 cl frischer Zitronensaft / fresh lemon juice
- 2 cl Zuckersirup / sugar sirup
- 1 Spritzer Eiweiß (optional) / 1 dash egg white (optional)

Alle Zutaten in den Shaker füllen (Eiweiß zuletzt). Etwa 10–12 Sekunden schütteln. Anschließend 4–5 mittelgroße Eiswürfel hinzugeben und erneut schütteln. Den Cocktailstrainer verkehrt herum in den Shaker stecken, abseihen und eine Garnitur aus Orange hinzufügen.

Add all ingredients into the shaker, but add the egg white last. Shake it for about 10–12 seconds, after that add 4–5 medium sized ice cubes and shake again. Now turn the strainer upside down in the cocktail-shaker, strain it into the glass and add a pair of oranges.





DIE GOURMETWAFFEL
BIETET DIE PERFEKTE BÜHNE
FÜR BESONDERE GENUSSMOMENTE.

THE ICONIC GOURMET CONE
OFFERS THE PERFECT STAGE
FOR DELICIOUS MOMENTS.



DIE ROBBE & BERKING BAR KOLLEKTIONEN

THE ROBBE & BERKING BAR COLLECTIONS

Erhältlich in den Kollektionen: / Available in the collections:

- BELVEDERE
- DANTE
- MARTELÉ



- CHAMPAGNERKELCH
- Champagne flute



- GIN-, WASSER- UND WEINBECHER
- Gin, water, wine tumbler



- WHISKEYBECHER
- Whiskey tumbler



- SNACKBAR
- Snackbar



- COCKTAILSCHALE
- Cocktail coupe



- RUM- UND DESTILLATEBECHER
- Rum and distillate tumbler



- COCKTAILSHAKER MIT GLAS
- Cocktailshaker with glass

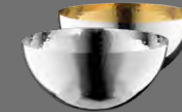

- SCHALE, GLATTER RAND, 10CM / 12 CM
- Bowl, plain rim, 10cm / 12 cm
- ohne und mit Vergoldung / without and with gilding



- BIER- UND LONGDRINKBECHER
- Beer and longdrink tumbler



- WODKABECHER
- Vodka beaker



- MESSBECHER
- Jigger



- GLÄSER- UND FLASCHENTELLER
- Coaster and bottle coaster



● EISZANGE
● Ice tongs



● TRINKHALM
● Silver straw



● CHAMPAGNERKÜHLER
● Champagne cooler



● CHAMPAGNER BOX
● Champagne box



● COCKTAILSTRAINER
● Cocktailstrainer



● CHAMPAGNERÖFFNER
● Champagne tongs



● EISBEHÄLTER
● Ice bucket



● LONGDRINKLÖFFEL
● Longdrink spoon



● KAPSELHEBER
● Bottle-opener



● COCKTAILPIEKER
● Cocktailstick



● NUSSKNACKER
● Nutcracker



● BARLÖFFEL
● Bar spoon



● GOURMETWAFFEL
● Gourmet cone



● BARWAGEN
● Bar cart

ROBBE & BERKING

SILBER

WWW.ROBBEBERKING.COM

ZUR BLEICHE 47, 24941 FLENSBURG · GERMANY
TEL: +49 461 90 30 60 · INFO@ROBBEBERKING.COM

ROBBE & BERKING

SILBER



Katalog

Deutschland | Österreich | Schweiz

Bestecke · Tafelgeräte · Geschenkartikel

01.06.2026



ROBBE & BERKING

ROBBE & BERKING

Inhalt

	Seite
Bestecke Silber + versilbert	4 – 5
Vergoldungen	6
Serviettenringe	7
Form und Größe der Einzelteile	8 – 11
Kinderbestecke	12 – 13
Silberpflege und -aufbewahrung	14 – 15
Bestecke Edelstahl	16 – 17
Bar-Kollektion	18 – 25
Barwagen	26 – 27
The Box / Champagner Box	28
Grill-Kollektion	29
Gourmet-Kollektion	30
Tafelgeräte / Geschenkartikel	31 – 51
Spiele	52 – 53
Teller und Tablett	54
Weihnachts- / Osterschmuck	55
Gravuren	56
Individualisierte Messerklingen	57
Reparaturen / Material und Qualitäten	58





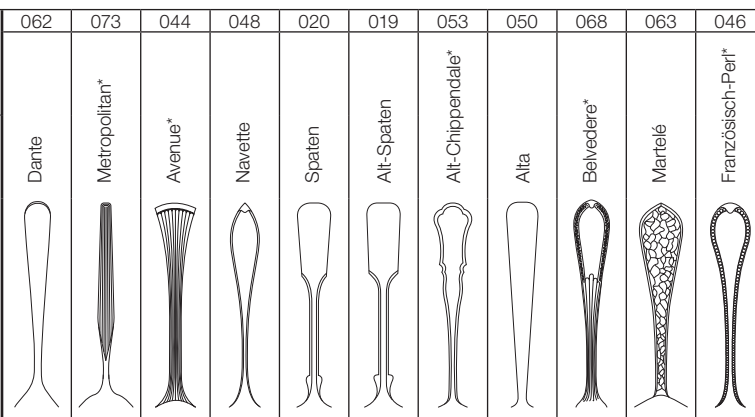









Alle in dieser Liste genannten Maße und Gewichte sind Circa-Angaben und dienen lediglich als Anhalt. Kleinere Abweichungen sind fertigungsbedingt möglich.

SILBERNE UND VERSILBERTE BESTECKE



Preiskategorie	03	👑 925 Sterling Silber	062	073	044	048	020	019	053	050	068	063	046
	02	🏠 150 g massiv-versilbert	1	1	1	1	1	1	1	1	2	2	2

Art.-Nr.		062	073	044	048	020	019	053	050	068	063	046
004	Menüöffel	●	●	●	●	●	●	●	●	●	●	●
005	Menügabel	●	●	●	●	●	●	●	●	●	●	●
006	Menümesser	●	●	●	●	●	●	●	●	●	●	●
106	Menümesser Frozen Black									●	●	
001	Tafelöffel			●	●	●			●			
002	Tafelgabel			●	●	●			●			
003	Tafelmesser			●	●	●			●			
007	Dessert-/Vorspeiselöffel	●	●	●	●	●	●	●	●	●	●	●
008	Dessert-/Vorspeisegabel	●	●	●	●	●	●	●	●	●	●	●
009	Dessert-/Vorspeismesser	●	●	●	●	●	●	●	●	●	●	●
020	Kaffeelöffel, groß	●	●	●	●	●	●	●	●	●	●	●
021	Kaffeelöffel	●	●	●	●	●	●	●	●	●	●	●
022	Teelöffel III											
023	Espresso-/Moccalöffel	●	●	●	●	●	●	●	●	●	●	●
027	Kuchengabel	●	●	●	●	●	●	●	●	●	●	●
068	Kuchmesser	●	●	●	●	●	●	●	●	●	●	●
028	Austerngabel	●	●	●	●	●	●	●	●	●	●	●
083	Butterstreicher	●	s. Art. 068	●	●	●	●	●	●	s. Art. 068	s. Art. 068	●
026	Eislöffel	s. Art. 020	●	●	●	●	●	●	●	s. Art. 020	●	●
010	Fischmesser	●	●	●	●	●	●	●	●	●	●	●
011	Fischgabel	●	●	●	●	●	●	●	●	●	●	●
097	Gourmetlöffel	●	●	●	●	●	●	●	●	●	●	●
029	Hummerstift		●	●	●	●	●	●	●			●
084	Steakmesser	●	●	●	●	●	●	●	●	●	●	●
184	Steakmesser Frozen Black									●	●	
025	Tassenlöffel	●	●	●	●	●	●	●	●	●	●	●
091	Buttermesser	●	●	●	●	●	●	●	●	●	●	●
092	Käsemesser	●	●	●	●	●	●	●	●	●	●	●
045	Fischvorlegemesser	●	●	●	●	●	●	●	●	●	●	●
046	Fischvorlegegabel	●	●	●	●	●	●	●	●	●	●	●
031	Fleischgabel, groß	●	●	●	●	●	●	●	●	●	●	●
032	Fleischgabel, klein			●	●	●	●	●	●			●
050	Gebäckheber			●	●	●	●	●	●			●
038	Serviergabel	●	●	●	●	●	●	●	●	●	●	●
039	Servierlöffel	●	●	●	●	●	●	●	●	●	●	●
044	Servierlöffel, groß	●	●	●	●	●	●	●	●	●	●	●
014	Kinderlöffel			●	●	●	●	●	●		s. Art. 026	●
015	Kindergabel			●	●	●	●	●	●		●	●
016	Kindermesser			●	●	●	s. Art. 068	s. Art. 068	●		s. Art. 068	●
086	Sieblöffel											
025	Sahnelöffel	●	●	●	●	●	●	●	●	●	●	●
061	Sahnelöffel, gebogen				●	●						
040	Salatlöffel, groß	●	●	●	●	●	●	●	●	●	●	●
041	Salatgabel, groß	●	●	●	●	●	●	●	●	●	●	●
042	Salatlöffel, klein	●	●	●	●	●	●	●	●	●	●	●
043	Salatgabel, klein	●	●	●	●	●	●	●	●	●	●	●
035	Saucenlöffel	●	●	●	●	●	●	●	●	●	●	●
019	Serviettenring	●	●	●	●	●	●	●	●		●	●
047	Spargelheber	●	●	●	●	●	●	●	●	●	●	●
087	Spargelzange											
036	Suppenschöpfer	●	●	●	●	●	●	●	●	●	●	●
052	Tortenheber	●	●	●	●	●	●	●	●	●	●	●
054	Tortmesser	●	●	●	●	●	●	●	●	●	●	●
048	Tranchiermesser	●	●	●	●	●	●	●	●	●	●	●
049	Tranchiergabel	●	●	●	●	●	●	●	●	●	●	●
148	Tranchiermesser Frozen Black						●			●	●	
149	Tranchiergabel Frozen Black						●			●	●	
064	Zuckerlöffel	●	●	●	●	●	●	●	●	●	●	●
065	Zuckerzange	●	●	●	●	●	●	●	●	●	●	●

064	038	040	055	010	070	057	071	056	045	060	072	069	061		
Riva	Rosenmuster*	Alt-Kopenhagen	Viva	Ostfriesen*	Hermitage*	Classic-Faden*	Eclipse	Arcade*	Alt-Faden	Art Deco*	I2	Sphinx	Glo*		
															
2	2	2	2	2	2	3	3	3	3	3	3	3	3		
2	3	3	3	3	3	2	2	3	3	3	3	3	3		
●	●	●	●	●	●	●	●	●	●	●	●	●	●	Menüöffel	004
●	●	●	●	●	●	●	●	●	●	●	●	●	●	Menügabel	005
●	●	●	●	●	●	●	●	●	●	●	●	●	●	Menümesser	006
●														Menümesser Frozen Black	106
				●						●				Tafelöffel	001
				●						●				Tafelgabel	002
				●						●				Tafelmesser	003
●	●	●	●	●	●	●	●	●	●	●	●	●	●	Dessert-/Vorspeiselöffel	007
●	●	●	●	●	●	●	●	●	●	●	●	●	●	Dessert-/Vorspeisegabel	008
●	●	●	●	●	●	●	●	●	●	●	●	●	●	Dessert-/Vorspeisemesser	009
	●	●	●	●	●	●	●	●	●	●	●	●	●	Kaffeeöffel, groß	020
●	●	●	●	●	●	●	●	●	●	●	●	●	●	Kaffeeöffel	021
				●										Teelöffel III	022
●	●	●	●	●	●	●	●	●	●	●	●	●	●	Espresso-/Moccaöffel	023
●	●	●	●	●	●	●	●	●	●	●	●	●	●	Kuchengabel	027
●	●	●	●	●	●	●	●	●	●	●	●	●	●	Kuchmesser	068
	●	●		●	●	●		●	●	●			●	Austergabel	028
s. Art. 068	●	●		●	●	●	s. Art. 068	●	●	●		s. Art. 068		Butterstreicher	083
s. Art. 064	●	●	s. Art. 064	●	●	●	●	●	●	●	s. Art. 064	s. Art. 020	●	Eislöffel	026
●	●	●	●	●	●	●	●	●	●	●	●	●	●	Fischmesser	010
●	●	●	●	●	●	●	●	●	●	●	●	●	●	Fischgabel	011
●	●	●	●	●	●	●	●	●	●	●	●	●	●	Gourmetöffel	097
●	●	●	●	●	●	●	●	●	●	●	●	●	●	Hummerstift	029
●	●	●	●	●	●	●	●	●	●	●	●	●	●	Steakmesser	084
●	●	●	●	●	●	●	●	●	●	●	●	●	●	Steakmesser Frozen Black	184
●	●	●	●	●	●	●	●	●	●	●	●	●	●	Tassenlöffel	025
●	●	●	●	●	●	●	●	●	●	●	●	●	●	Buttermesser	091
●	●	●	●	●	●	●	●	●	●	●	●	●	●	Käsemesser	092
●	●	●	●	●	●	●	●	●	●	●	●	●	●	Fischvorlegemesser	045
●	●	●	●	●	●	●	●	●	●	●	●	●	●	Fischvorlegegabel	046
●	●	●	●	●	●	●	●	●	●	●	●	●	●	Fleischgabel, groß	031
	●	●	●	●	●	●	●	●	●	●			●	Fleischgabel, klein	032
●	●	●	●	●	●	●	●	●	●	●	●	●	●	Gebäckheber	050
●	●	●	●	●	●	●	●	●	●	●	●	●	●	Serviergabel	038
●	●	●	●	●	●	●	●	●	●	●	●	●	●	Servierlöffel	039
●	●	●	●	●	●	●	●	●	●	●	●	●	●	Servierlöffel, groß	044
	●	●	●	●	●	●		●	●			s. Art. 025		Kinderlöffel	014
	●	●	●	●	●	●		●	●			●		Kindergabel	015
	●	●	●	●	●	s. Art. 068		●	●			s. Art. 068		Kindermesser	016
●	●	●	●	●	●	●	●	●	●	●	●	●	●	Sieblöffel	086
	●			●	●	●		●	●					Sahnelöffel	025
				●	●	●		●	●					Sahnelöffel, gebogen	061
●	●	●	●	●	●	●	●	●	●	●	●	●	●	Salatöffel, groß	040
●	●	●	●	●	●	●	●	●	●	●	●	●	●	Salatgabel, groß	041
	●	●	●	●	●	●	●	●	●	●	●	●	●	Salatöffel, klein	042
	●	●	●	●	●	●	●	●	●	●	●	●	●	Salatgabel, klein	043
●	●	●	●	●	●	●	●	●	●	●	●	●	●	Saucenlöffel	035
●	●	●	●	●	●	●	●	●	●	●	●	●	●	Serviettenring	019
	●	●	●	●	●	●	●	●	●	●		●	●	Spargelheber	047
●														Spargelzange	087
●	●	●	●	●	●	●	●	●	●	●	●	●	●	Suppensöpfer	036
●	●	●	●	●	●	●	●	●	●	●	●	●	●	Tortenheber	052
●	●	●	●	●	●	●	●	●	●	●	●	●	●	Tortmesser	054
●	●	●	●	●	●	●	●	●	●	●	●	●	●	Tranchiermesser	048
●	●	●	●	●	●	●	●	●	●	●	●	●	●	Tranchiergabel	049
●														Tranchiermesser Frozen Black	148
●														Tranchiergabel Frozen Black	149
●	●	●	●	●	●	●	●	●	●	●	●	●	●	Zuckerlöffel	064
●	●	●	●	●	●	●	●	●	●	●	●	●	●	Zuckerzange	065



Bestell-Nr. = Muster-Nr. + Qualität + Artikel-Nr.
z.B.: 050 03 026 = Alta, 925 Sterling-Silber, Eislöffel

Vergoldungen

Teilvergoldung



Ganzvergoldung

Alle Besteckteile sind auf Anfrage auch mit Ganzvergoldung erhältlich.

Kontaktieren Sie uns gerne unter:
gold@robbeberking.com

Artikel-Nummer	Erhältlich für: 925 Sterling-Silber / 150 massiv-versilbert
004	Menüöffel
005	Menügabel
006	Menümesser
106	Menümesser Frozen Black
001	Tafelöffel
002	Tafelgabel
003	Tafelmesser
007	Dessert-/Vorspeiselöffel
008	Dessert-/Vorspeisegabel
009	Dessert-/Vorspeisemesser
020	Kaffeelöffel, groß
021	Kaffeelöffel
022	Teelöffel III
023	Espresso-/Moccalöffel
027	Kuchengabel
068	Kuchmesser
028	Austerngabel
083	Butterstreicher
026	Eislöffel
010	Fischmesser
011	Fischgabel
097	Gourmetlöffel
029	Hummerstift
084	Steakmesser
184	Steakmesser Frozen Black
025	Tassenlöffel
091	Buttermesser
092	Käsemesser
045	Fischvorlegemesser
046	Fischvorlegegabel
031	Fleischgabel, groß
032	Fleischgabel, klein
050	Gebäckheber
038	Serviergabel
039	Servierlöffel
044	Servierlöffel, groß
014	Kinderlöffel
015	Kindergabel
016	Kindermesser
086	Sieblöffel
025	Sahnelöffel
061	Sahnelöffel, gebogen
040	Salatlöffel, groß
041	Salatgabel, groß
042	Salatlöffel, klein
043	Salatgabel, klein
035	Saucenlöffel
019	Serviettenring
047	Spargelheber
036	Suppenschöpfer
052	Tortenheber
054	Tortenmesser
048	Tranchiermesser
049	Tranchiergabel
148	Tranchiermesser Frozen Black
149	Tranchiergabel Frozen Black
064	Zuckerlöffel
065	Zuckerzange

Teilvergoldung

Alt-Chippendale	
Arcade	
Art Deco	
Avenue	
Belvedere	
Classic-Faden	
Französisch-Perl	
Gio	
Hermitage	
Metropolitan	
Ostfriesen	
Rosenmuster	

*Messerklingen werden nicht vergoldet

Serviettenringe



12. Alta, Riva



👑 925 07203019, 05003019, 06403019
 🏠 150 07202019, 05002019, 06402019

Alt-Chippendale, Navette

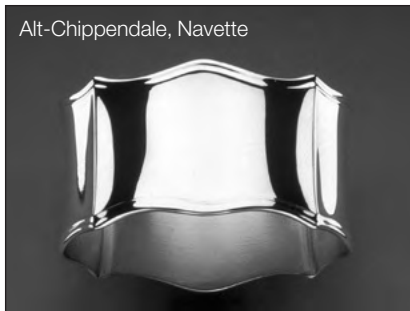

👑 925 05303019, 04803019
 🏠 150 05302019, 04802019

Alt-Faden



👑 925 04503019
 🏠 150 04502019

Alt-Kopenhagen



👑 925 04003019
 🏠 150 04002019

Alt-Spaten, Spaten, Dante, Eclipse



👑 925 01903019, 02003019, 06203019, 07103019
 🏠 150 01902019, 02002019, 06202019, 07102019

Arcade



👑 925 05603019
 🏠 150 05602019

Art Deco



👑 925 06003019
 🏠 150 06002019

Avenue, Metropolitan



👑 925 04403019, 07303019
 🏠 150 04402019, 07302019

Classic-Faden



👑 925 05703019
 🏠 150 05702019

Französisch-Perl



👑 925 04603019
 🏠 150 04602019

Gio



👑 925 06103019
 🏠 150 06102019

Hermitage, Martelé



👑 925 07003019, 06303019
 🏠 150 07002019, 06302019

Ostfriesen



👑 925 01003019
 🏠 150 01002019

Rosenmuster



👑 925 03803019
 🏠 150 03802019

Sphinx



👑 925 06903019
 🏠 150 06902019

FORM UND GRÖSSE

Form und Länge der einzelnen Teile variieren von Muster zu Muster.

Die hier abgebildeten Teile des Modells Alt-Spaten und die angegebenen Circa-Maße dienen nur als Anhalt.



001 Tafellöffel, 21,0 cm
004 Menüöffel, 20,2 cm

003 Tafelmesser, 24,5 cm
006 Menümesser, 23,5 cm

008 Dessert-/
Vorspeisegabel, 18,2 cm

020 Kaffeelöffel, groß, 14,8 cm

023 Espresso-/
Moccaöffel, 10,3 cm

002 Tafelgabel, 20,5 cm
005 Menügabel, 19,8 cm

007 Dessert-/
Vorspeiselöffel, 18,5 cm

009 Dessert-/
Vorspeisemesser, 21,4 cm

021 Kaffeelöffel, 13,3 cm



029 Hummerstift, 18,5 cm

025 Tassenlöffel, 15,1 cm

092 Käsemesser
mit Stahlklinge, 20,5 cm

045 Fischvorlegemesser, 29,3 cm

084 Steakmesser, 23,0 cm

091 Buttermesser
mit Stahlklinge, 20,0 cm

046 Fischvorlegegabel, 21,6 cm



040 Salatöffel, groß, 20,5 cm

042 Salatöffel, klein, 19,0 cm

035 Saucenlöffel, 17,5 cm

047 Spargelheber, 21,5 cm

041 Salatgabel, groß, 20,5 cm

043 Salatgabel, klein, 19,0 cm

019 Serviettenring, 5,4 cm

DER EINZELTEILE



027 Kuchengabel, 15,3 cm



068 Kuchenmesser, 16,4 cm



028 Austerngabel, 14,7 cm



083 Butterstreicher, 18,8 cm



026 Eislöffel, 14,8 cm



010 Fischmesser, 21,0 cm



011 Fischgabel, 17,6 cm



097 Gourmetlöffel, 18,5 cm



031 Fleischgabel, groß, 18,2 cm



032 Fleischgabel, klein, 15,1 cm



050 Gebäckheber, 16,7 cm



038 Serviergabel, 23,0 cm



039 Servierlöffel, 23,0 cm



044 Servierlöffel, groß, 27,0 cm



025 Sahnelöffel, 15,1 cm



036 Suppenschöpfer, 27,5 cm



052 Tortenheber, 23,5 cm



054 Tortmesser, 26,0 cm



049 Tranchiergabel, 22,8 cm













048 Tranchiermesser, 25,4 cm















064 Zuckerlöffel, 12,9 cm





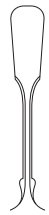

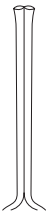

















065 Zuckerzange, 9,4 cm

Länge der Einzelteile (cm)		072	050	053	045	040	019	056	060	044	068	057
		I2	Alta	Alt-Chippendale	Alt-Faden	Alt-Kopenhagen	Alt-Spaten	Arcade	Art Deco	Avenue	Belvedere	Classic-Faden
Artikel-Nummer												
004	Menüöffel	21,4	20,3	20,4	20,4	20,1	20,0	20,5	20,2	20,1	20,4	20,5
005	Menügabel	21,0	19,8	20,0	19,6	19,8	20,4	20,0	19,8	19,5	20,2	19,9
006	Menümesser	23,7	21,6	23,1	22,9	21,9	23,2	24,0	22,2	21,7	24,0	23,4
106	Menümesser Frozen Black										24,0	
001	Tafelöffel		21,3						20,9	21,1		
002	Tafelgabel		20,6						20,5	20,6		
003	Tafelmesser		23,6						23,2	24,2		
007	Dessert-/Vorspeiselöffel	19,6	18,3	18,4	19,0	18,5	18,5	18,5	18,8	18,5	18,5	19,0
008	Dessert-/Vorspeisegabel	19,1	18,0	18,0	18,5	17,5	18,0	18,0	18,5	18,0	18,0	18,5
009	Dessert-/Vorspeismesser	21,8	19,8	21,3	21,3	19,7	21,5	21,5	21,6	20,1	21,7	21,3
020	Kaffeeöffel, groß	15,1	15,0	14,7	14,8	14,9	14,8	14,7	14,6	14,7	14,8	14,8
021	Kaffeeöffel	13,8	13,4	12,9	13,0	13,0	13,2	12,9	13,5	13,0	12,8	13,1
022	Teelöffel III											
023	Espresso-/Moccalöffel	11,5	11,0	10,7	10,7	10,7	10,2	10,9	11,0	10,6	11,0	10,7
027	Kuchengabel	16,0	15,0	15,0	14,7	14,8	15,1	14,9	15,0	14,9	14,5	15,1
068	Kuchmesser	17,1	16,5	17,5	16,8	16,7	17,0	16,7	16,8	16,5	16,8	16,8
028	Austerngabel		14,8	14,0	14,3	14,2	14,5	13,9	14,5	14,0	13,9	14,2
083	Butterstreicher		18,4	18,4	18,4	18,7	18,5	18,7	18,5	18,3	16,8	18,3
026	Eislöffel	14,8	14,8	14,5	14,4	14,6	14,7	14,5	14,5	14,4	14,8	14,8
010	Fischmesser	23,0	20,5	20,5	21,5	21,5	20,5	21,0	22,0	21,5	21,5	22,0
011	Fischgabel	19,1	18,2	17,6	18,1	17,1	17,9	17,5	18,0	17,1	17,5	18,3
097	Gourmetlöffel	19,6	18,2	18,2	18,2	18,5	18,2	18,1	18,6	18,2	18,2	18,2
029	Hummerstift		21,2	18,5	18,5	17,9	18,5	18,4	18,1	18,2		18,3
084	Steakmesser	24,0	22,2	22,5	22,0	22,5	22,2	22,1	22,0	22,0	22,3	22,3
184	Steakmesser Frozen Black						22,2				22,3	
025	Tassenlöffel	15,6	15,3	15,1	15,2	15,1	15,3	17,1	15,0	14,8	15,2	15,2
091	Buttermesser	20,7	19,9	20,1	19,9	19,3	20,5	19,3	20,2	20,0	20,3	19,4
092	Käsemesser	21,8	19,8	20,4	20,0	20,5	20,0	20,5	20,4	20,0	24,0	20,3
045	Fischvorlegemesser	28,2	28,5	28,9	28,7	28,9	29,3	29,0	29,1	28,3	27,5	28,8
046	Fischvorlegegabel	26,3	21,4	21,4	21,6	21,5	21,5	21,4	21,6	21,5	21,3	21,4
031	Fleischgabel, groß	19,0	18,1	18,0	17,9	17,6	18,1	18,0	18,5	17,8	18,2	17,8
032	Fleischgabel, klein		14,8	15,0	14,8	14,9	15,1	15,0	15,1	15,1		14,9
050	Gebäckheber		19,0	16,5	16,6	16,6	16,8	16,6	17,0	16,6		16,6
038	Serviergabel	23,7	24,5	21,4	22,4	22,6	22,6	21,5	22,8	22,6	21,5	23,0
039	Servierlöffel	24,4	24,6	22,0	22,6	22,6	23,0	22,1	23,1	23,0	22,1	23,1
044	Servierlöffel, groß	26,5	28,0	26,0	27,0	26,0	27,1	26,1	25,9	27,0	26,2	26,9
014	Kinderlöffel		15,5	15,2	18,4	17,3	15,2			17,5		15,1
015	Kindergabel		15,4	14,6	17,3	16,7	14,5			17,2		14,9
016	Kindermesser		17,8	17,5	20,0	18,7	17,0			19,5		16,8
086	Sieblöffel											
025	Sahnelöffel	15,6	15,3	15,1	15,2	15,1	15,3	17,1	15,0	14,8	15,2	15,2
061	Sahnelöffel, gebogen											
040	Salatlöffel, groß	29,0	25,5	25,0	20,5	19,5	20,0	24,5	22,9	20,0	24,5	20,3
041	Salatgabel, groß	29,2	25,0	24,5	20,0	19,5	20,0	24,5	22,9	20,0	24,5	
042	Salatlöffel, klein		20,0	18,5	18,5	17,5	19,0	18,5	19,5	18,5	18,5	18,5
043	Salatgabel, klein		21,0	18,2	18,4	17,7	18,6	18,5	19,2	18,4	18,5	18,5
035	Saucenlöffel	19,1	18,6	17,0	18,5	18,0	17,0	17,0	17,5	17,4	16,5	17,1
019	Serviettenring	5,8	5,8	5,3	5,4	5,5	5,5	5,9	5,7	5,6		5,5
047	Spargelheber		21,6	21,8	21,2	21,8	21,6	22,1	21,9	22,1	22,2	21,3
087	Spargelzange											
036	Suppenschöpfer	28,5	29,0	28,7	27,6	28,8	28,9	27,8	28,2	28,9	28,5	29,1
052	Tortenheber	24,6	23,5	23,2	23,4	23,2	23,5	24,0	23,4	23,2	23,9	23,3
054	Tortenmesser	28,0	27,5	25,1	25,6	25,1	26,2	24,0	25,6	25,2	25,6	25,6
048	Tranchiermesser	26,7	30,9	31,2	24,7	25,3	25,0	32,5	25,1	24,7	31,8	25,2
148	Tranchiermesser Frozen Black						25,0				31,8	
049	Tranchiergabel	27,0	27,0	26,5	22,0	23,0	22,5	27,0	22,5	22,0	27,5	22,5
149	Tranchiergabel Frozen Black						22,5				27,5	
064	Zuckerlöffel	14,6	14,0	12,6	13,4	12,5	13,0	12,2	12,2	12,3	12,0	12,9
065	Zuckerzange	9,2	13,0	9,5	9,4	9,2	9,5	9,5	9,5	9,3	11,9	9,7



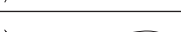



062	071	046	061	070	063	073	048	010	064	038	020	069	055		
Dante	Eclipse	Französisch-Perl	Gio	Hermitage	Martelé	Metropolitan	Navette	Ostfriesen	Riva	Rosenmuster	Spaten	Sphinx	Viva		
															Artikel- Nummer
20,4	20,4	20,2	20,4	21,0	20,4	20,2	20,2	19,7	21,9	20,3	20,2	21,2	22,0	Menüöffel	004
20,4	20,0	19,5	20,0	20,5	20,0	20,0	19,8	19,5	21,2	20,2	19,6	21,1	20,0	Menügabel	005
23,6	23,9	22,4	22,2	23,7	23,9	22,5	21,8	22,0	23,9	21,0	22,4	24,2	23,0	Menümesser	006
					23,9				23,9					Menümesser Frozen Black	106
							21,1	21,5			21,9			Tafelöffel	001
							20,6	20,9			21,5			Tafelgabel	002
							23,5	24,3			23,5			Tafelmesser	003
18,4	18,2	18,7	18,8	18,4	18,2	18,6	18,5	18,0	20,0	18,5	18,5	19,8	18,5	Dessert-/Vorspeiselöffel	007
18,5	18,0	18,5	18,5	17,2	18,0	17,9	18,0	17,5	20,0	18,5	18,0	19,5	18,0	Dessert-/Vorspeisegabel	008
21,7	21,4	21,1	20,9	21,2	21,4	20,5	20,2	21,0	21,8	20,4	20,6	22,5	21,0	Dessert-/Vorspeisemesser	009
14,8	15,0	14,9	14,5	14,5	15,0	15,0	14,6	14,4		15,0	14,9	15,4	14,7	Kaffeeöffel, groß	020
13,0	13,0	13,1	12,6	13,1	13,0	13,2	12,8	12,8	14,2	13,0	13,2	14,4	13,3	Kaffeeöffel	021
								12,1						Teelöffel III	022
10,9	10,9	10,7	11,0	11,0	10,9	10,6	10,7	10,8	12,5	10,8	10,2	13,0	11,0	Espresso-/Moccalöffel	023
14,9	14,8	15,0	14,6	14,6	14,8	15,1	15,0	15,0	15,4	15,3	15,0	16,1	14,7	Kuchengabel	027
16,4	16,3	16,7	17,0	16,6	16,3	17,5	16,8	16,8	18,0	16,8	17,0	19,8	17,0	Kuchmesser	068
14,0		14,3	14,5	14,2	14,0	14,7	14,0	14,3		14,6	14,5			Austergabel	028
18,5	16,3	18,2		17,0	16,3	17,5	18,1	18,2	18,0	19,1	19,0	19,8		Butterstreicher	083
	14,6	14,8	14,5	14,5	14,6	15,0	14,4	14,3	16,0	14,8	14,8	15,3	13,8	Eislöffel	026
21,5	21,5	22,0	21,0	21,7	21,5	21,2	20,5	21,0	23,0	21,0	22,0	23,0	20,5	Fischmesser	010
17,8	18,1	18,2	18,6	17,9	18,1	17,9	17,6	17,4	19,5	18,2	17,9	21,4	17,9	Fischgabel	011
18,3	18,1	18,3	18,5	18,5	18,1	18,3	18,3	18,1	20,2	18,7	18,2	21,9	18,4	Gourmetlöffel	097
		18,3		18,0		18,3	18,7	18,4	22,5	18,3	18,5	21,5		Hummerstift	029
22,5	22,5	21,7	22,5	22,8	22,5	24,3	22,0	22,0	22,3	22,7	22,7	22,8	22,6	Steakmesser	084
					22,5				22,3					Steakmesser Frozen Black	184
15,1	15,1	15,0	15,3	15,0	15,1	15,5	15,0	15,0	16,0	15,4	15,6	16,0	15,2	Tassenlöffel	025
20,2	19,8	19,2	20,2	21,0	19,8	21,0	19,0	18,9	20,2	20,5	19,3	19,5	20,2	Buttermesser	091
20,5	20,3	19,8	20,5	22,0	20,3	22,2	20,0	19,5	20,5	21,5	20,5	20,0	20,2	Käsemesser	092
27,8	27,9	28,9	28,7	30,0	27,9	28,3	29,0	30,2	29,2	29,5	29,1	28,2	28,6	Fischvorlegemesser	045
23,2	22,9	21,3	21,9	23,0	22,9	21,3	21,5	22,4	26,3	21,5	21,8	25,7	21,8	Fischvorlegegabel	046
17,7	18,6	17,9	18,5	18,2	18,6	17,9	18,0	17,6	18,9	18,0	18,3	18,9	17,2	Fleischgabel, groß	031
		14,8	15,0	15,0			14,8	15,1		15,1	14,9		15,0	Fleischgabel, klein	032
		16,2	17,9	16,3			16,4	20,0		16,7	26,0		18,7	Gebäckheber	050
22,0	22,3	23,0	23,5	22,0	22,3	20,7	22,5	21,1	26,0	22,6	22,8	24,6	23,7	Serviergabel	038
23,0	23,1	23,0	24,1	22,2	23,1		22,6	22,0	26,7	22,7	22,7	24,8	24,0	Servierlöffel	039
26,4	26,3	26,9	27,9	26,3	26,3	27,3	26,5	26,1	26,3	26,8	27,1	27,2	27,7	Servierlöffel, groß	044
		17,5			14,6		17,6	16,7		17,2	17,5	16,0		Kinderlöffel	014
		17,0			14,8		17,3	16,2		16,8	17,0	15,9		Kindergabel	015
		19,6			16,3		18,5	18,6		18,3	19,0	19,8		Kindermesser	016
	26,3			26,3										Sieblöffel	086
15,1	15,1	15,0	15,3	15,0	15,1	15,5	15,0	15,0	16,0	15,4	15,6	16,0	15,2	Sahnelöffel	025
				11,5			10,0	12,0		12,0	11,0			Sahnelöffel, gebogen	061
23,0	23,0	20,0	19,5	21,9	23,0	20,0	24,5	21,5	30,0	20,0	19,5	30,0	20,5	Salatlöffel, groß	040
23,0	23,0	20,0	20,0	21,9	23,0	19,9	24,5	21,5	30,0	20,0	19,5	30,5	20,0	Salatgabel, groß	041
18,5	19,5	18,5	18,5	18,5	19,5	18,0	18,5	18,0		18,0	18,0		18,0	Salatlöffel, klein	042
18,9	19,6	18,5	18,1	18,5	19,6	17,9	18,4	18,0		17,7	17,8		17,9	Salatgabel, klein	043
17,1	17,0	17,6	17,5	17,0	17,0	18,2	18,0	16,2	18,0	18,0	18,0	20,5	17,0	Saucenlöffel	035
5,5	5,5	5,5	5,8	5,5	5,5	5,6	5,3	5,0	5,8	5,5	5,5	5,0	4,9	Serviettenring	019
21,0	22,0	21,9	22,5	22,0	22,0	22,5	21,4	21,8		22,5	21,6			Spargelheber	047
									26,7			26,7		Spargelzange	087
28,7	28,8	28,9	29,2	33,5	28,8	30,8	30,9	32,8	29,9	30,5	28,9	30,5	27,9	Suppensöpfer	036
23,6	23,8	23,5	23,4	24,5	23,8	23,5	23,2	24,5	25,6	23,4	23,4	25,7	23,5	Tortenheber	052
25,1	26,0	25,3	23,9	25,8	26,0	25,3	23,5	26,3	28,2	26,7	25,1	28,1	28,2	Tortmesser	054
29,8	29,3	24,4	25,2	29,3	29,3	26,7	32,0	24,7	31,8	25,5	25,3	31,5	32,3	Tranchiermesser	048
					29,3				31,8					Tranchiermesser Frozen Black	148
25,0	25,0	22,0	22,5	25,5	25,0	24,1	27,0	22,3	28,0	23,0	23,0	28,0	28,0	Tranchiergabel	049
					25,0				28,0					Tranchiergabel Frozen Black	149
12,6	12,6	12,2	12,7	15,0	12,6	12,9	12,0	13,0	16,0	13,0	12,8	14,0	13,9	Zuckerlöffel	064
9,6	9,6	9,4	10,0	9,5	9,6	9,5	9,4	9,5	9,5	9,2	9,3	9,5	11,6	Zuckerzange	065



Kinderbestecke

							
		Kinderbesteck, 3tlg.		Kinderbesteck, 4tlg.		Kinderbecher* + Löffelchen	
Muster		 925 Sterling-Silber Artikel-Nr.	 150 massiv- versilbert Artikel-Nr.	 925 Sterling-Silber Artikel-Nr.	 150 massiv- versilbert Artikel-Nr.	 925 Sterling-Silber Artikel-Nr.	 150 massiv- versilbert Artikel-Nr.
Alta		05003,03,1	05002,03,1	05003,04,3	05002,04,3	05003,02,39	05002,02,37
Alt-Chippendale		05303,03,1	05302,03,1	05303,04,2	05302,04,2	05303,02,40	05302,02,38
Alt-Faden		04503,03,1	04502,03,1	04503,04,2	04502,04,2	04503,02,40	04502,02,38
Alt-Kopenhagen		04003,03,1	04002,03,1	04003,04,2	04002,04,2	04003,02,40	04002,02,38
Alt-Spaten		01903,03,1	01902,03,1	01903,04,2	01902,04,2	01903,02,40	01902,02,38
Avenue		04403,03,1	04402,03,1	04403,04,10	04402,04,9	04403,02,40	04402,02,38
Classic-Faden		05703,03,1	05702,03,1	05703,04,2	05702,04,2	05703,02,40	05702,02,38
Französisch-Perl		04603,03,1	04602,03,1	04603,04,2	04602,04,2	04603,02,40	04602,02,38
Martelé		06303,03,1	06302,03,1	06303,04,2	06303,04,2	06303,02,40	06302,02,38
Navette		04803,03,1	04802,03,1	04803,04,2	04802,04,2	04803,02,40	04802,02,38
Ostfriesen		01003,03,1	01002,03,1	01003,04,2	01002,04,2	01003,02,40	01002,02,38
Rosenmuster		03803,03,1	03802,03,1	03803,04,2	03802,04,2	03803,02,40	03802,02,38
Spaten		02003,03,1	02002,03,1	02003,04,2	02002,04,2	02003,02,40	02002,02,38
Sphinx		06903,03,1	06902,03,1	06903,04,2	06902,04,2	06903,02,40	06902,02,38

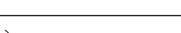
* 90 versilbert

Edelstahl 18/8			
Muster		Kinderbesteck, 3tlg.	Kinderbesteck, 4tlg.
Como		05106,03,2	05106,04,7
Jardin		06506,03,2	06506,04,7
Lago		06606,03,2	06606,04,7
Ostfriesen		01006,03,2	01006,04,7
Topos		05906,03,2	05906,04,7
York		03706,03,2	03706,04,7

Kinderbesteck/Tafelgeräte



925
Sterling-Silber
Artikel-Nr.

150
massiv-
versilbert
Artikel-Nr.



Babybesteck
(Bestehend aus Schräglöffel
+ Speiseschieber)

Spaten

02003,1718,1

02002,1718,1



Geburtslöffel

„Junge“

51403001

51402001

„Mädchen“

51403002

51402002

Gravur von Vorname, Geburtstag,
Geburtsstunde, Gewicht und
Größe des Säuglings



Alta

Schälchen

Durchmesser 16,0 cm

05003540
(205 g)

90
versilbert

05001540

Kleiner Teller

Durchmesser 19,0 cm

05003522
(250 g)

05001522

Kinderbecher

Durchmesser 6,8 cm
Höhe 6,5 cm

05003552
(125 g)

05001552

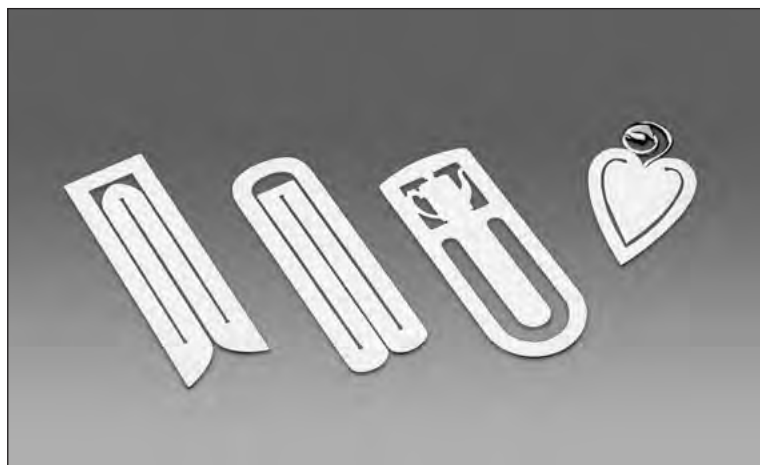

Lesezeichen

Lesezeichen ♂

50403001

90
versilbert

50401001

Lesezeichen ♀

50403002

50401006

Moccakanne

50403005

50401005

Herz

50403003

50401007



Silberpflege und -aufbewahrung

Art.-Nr.



Kassette

Etui, 4tlg.

Breite Tiefe Höhe
19,0 cm 26,5 cm 4,5 cm

Geeignet für: 1 Menüöffel, 1 Menügabel, 1 Menümesser, 1 Kaffeelöffel

31080001

Kassette, 24tlg. oder 30tlg.

Breite Tiefe Höhe
41,5 cm 34,0 cm 7,0 cm

Geeignet für: 6 Menüöffel, 6 Menügabeln, 6 Menümesser, 6 Kaffeelöffel, 6 Kuchengabeln

30270030

Kassette, 9tlg.

Breite Tiefe Höhe
41,5 cm 34,0 cm 7,0 cm

Geeignet für: 2 gr. Fleischgabeln und je 1 Gemüselöffel, Gemüsegabel, Servierlöffel gr., Sahnelöffel, Saucenlöffel, Tortenheber, Zuckerlöffel

30270109



Bestecktaschen, Abdecktuch

Bestecktaschen

Geeignet für

1 Menüöffel oder 1 Menügabel

1 Menümesser

1 Kaffeelöffel oder 1 Kuchengabel

1 großes Vorlegeteil (z.B. 1 Gemüselöffel)

1 Suppenschöpfer oder 1 Spargelheber

12 Menüöffel

12 Menügabeln oder 12 Menümesser

12 Kaffeelöffel oder 12 Kuchengabeln

6 große Vorlegeteile (z.B. Gemüselöffel)

Je 1 Menüöffel, -gabel, -messer, Kaffeelöffel, Kuchengabel

31708101

31708102

31708103

31708104

31708105

31708001

31708002

31708003

31708004

31708020

Abdecktücher

36,0 x 28,5 cm (Etui, 9-, 24- und 30tlg.)

36,0 x 25,5 cm (1 Schublade der 39tlg. Kassette)

40,0 x 30,5 cm (1 Schublade der 69tlg. Kassette)

52,0 x 29,5 cm (1 Schublade der 133tlg. Kassette)

51,5 x 38,5 cm (1 Schublade der 185/263tlg. Kassette)

31708014

31708016

31708017

31708018

31708019



Silberpflegeserie

Silberpflegeserie

Silberputztuch

Silberpolitur 250 ml

Putzhandschuh

30408030

30408032

30408034

Garniturzusammenstellung und Kassetten zur Aufbewahrung



Mahagoni

39tlg.	43,8 cm x 33,5 cm x 24,8 cm	Nr. 30271039	2 Schubladen
69tlg.	49,5 cm x 38,5 cm x 25,8 cm	Nr. 30271169	2 Schubladen
133tlg.	61,0 cm x 37,0 cm x 33,8 cm	Nr. 30271133	3 Schubladen
185tlg.	61,0 cm x 46,0 cm x 56,8 cm	Nr. 30271185	5 Schubladen
263tlg.	61,0 cm x 46,0 cm x 56,8 cm	Nr. 30271263	5 Schubladen



Rot lackiert

39tlg.	43,5 cm x 35,0 cm x 22,0 cm	Nr. 30272039	2 Schubladen
69tlg.	47,2 cm x 40,0 cm x 22,5 cm	Nr. 30272069	2 Schubladen
133tlg.	60,0 cm x 36,5 cm x 37,5 cm	Nr. 30272133	3 Schubladen

Alle Kassetten können auch individuell entsprechend der von Ihnen erworbenen Besteckteile eingerichtet werden.

		9	24	30	39	69	133	185	263
004	Menüöffel		6	6	6	12	12	12	18
005	Menügabel		6	6	6	12	12	12	18
006	Menümesser		6	6	6	12	12	12	18
007	Dessert-/Vorspeiselöffel						12	12	18
008	Dessert-/Vorspeisegabel						12	12	18
009	Dessert-/Vorspeisemesser						12	12	18
021	Kaffeelöffel		6	6	6	12	12	12	18
023	Espresso-/Moccalöffel							12	18
027	Kuchengabel			6	6	12	12	12	18
026	Eislöffel							12	18
010	Fischmesser						12	12	18
011	Fischgabel						12	12	18
025	Tassenlöffel							12	18
091/092	Butter- und Käsemesser						1	2	2
045/046	Fischvorlegemesser und -gabel							1	1
031	Fleischgabel, groß	2			2	2	2	4	4
038	Serviergabel	1			1	1	1	2	2
039	Servierlöffel	1			1	1	1	2	2
044	Servierlöffel, groß	1			1	1			
025	Sahnelöffel	1			1	1	1		
040/041	Salatlöffel und -gabel groß						1	2	2
035	Saucenlöffel	1			1	1	1	2	2
036	Suppenschöpfer						1	1	1
052	Tortenheber	1			1	1	1	2	2
054	Tortmesser							2	2
048/049	Tranchiermesser und -gabel							1	1
064	Zuckerlöffel	1			1	1	1		
065	Zuckerzange							2	2



Bestecke Edelstahl 18/8



Atlantic-Brillant

058.06



Atlantic*

052.06



Baltic

047.06



Kinderbesteck 3tlg.
bestehend aus: 1 Kinderlöffel, 1 Kindergabel, 1 Kindermesser

Kinderbesteck 4tlg.
bestehend aus: 1 Kinderlöffel, 1 Kindergabel, 1 Kindermesser, 1 Kaffeelöffel



Menübesteck, 24tlg.
bestehend aus: 6 Menüöffeln, 6 Menügabeln, 6 Menümessern, 6 Kaffeelöffeln
Holzkassette dazu, Nr. 30276030



Menübesteck, 30tlg.
bestehend aus: 6 Menüöffeln, 6 Menügabeln, 6 Menümessern, 6 Kaffeelöffeln,
6 Kuchengabeln
Holzkassette dazu, Nr. 30276030



Vorlegearnituren, 10tlg.
bestehend aus: 2 gr. Fleischgabeln, 1 Sahnelöffel, 1 gr. Salatbesteck, 2 Servierlöffeln,
1 Saucenlöffel, 1 Tortenheber, 1 Zuckerlöffel
Holzkassette dazu, Nr. 30276010

Garnitur, 40tlg.
bestehend aus: 6 Menüöffeln, 6 Menügabeln, 6 Menümessern, 6 Kaffeelöffeln,
6 Kuchengabeln, 2 gr. Fleischgabeln, 1 Sahnelöffel, 1 gr. Salatbesteck, 2 Servierlöffeln,
1 Saucenlöffel, 1 Tortenheber, 1 Zuckerlöffel

Garnitur, 70tlg.
bestehend aus: 12 Menüöffeln, 12 Menügabeln, 12 Menümessern, 12 Kaffeelöffeln,
12 Kuchengabeln, 2 gr. Fleischgabeln, 1 Sahnelöffel, 1 gr. Salatbesteck, 2 Servierlöffeln,
1 Saucenlöffel, 1 Tortenheber, 1 Zuckerlöffel

*matt gebürstet

Art.-Nr.			
004	Menüöffel	●	●
005	Menügabel	●	●
006	Menümesser	●	●
002	Tafelgabel	●	
003	Tafelmesser	●	
007	Dessert-/Vorspeiselöffel	●	●
008	Dessert-/Vorspeisegabel	●	●
009	Dessert-/Vorspeismesser	●	●
020	Kaffeelöffel, groß	●	●
021	Kaffeelöffel	●	●
022	Teelöffel III		
023	Espresso-/Moccalöffel	●	●
027	Kuchengabel	●	●
010	Fischmesser	●	●
011	Fischgabel	●	●
097	Gourmetlöffel	●	●
068	Obstmesser/Kuchmesser	●	●
084	Steakmesser	●	●
025	Tassenlöffel	●	●
071/072	Butter- und Käse-Besteck		
091/092	Butter- und Käse-Besteck, mit Stahlklinge	●	●
031	Fleischgabel, groß	●	●
032	Fleischgabel, klein	●	●
050	Gebäckheber	●	●
038	Serviergabel	●	●
039	Servierlöffel	●	●
014	Kinderlöffel		
015	Kindergabel		
016	Kindermesser		
040	Kompottlöffel, groß	●	●
042	Kompottlöffel, klein		●
025	Sahnelöffel	●	●
061	Sahnelöffel, gebogen		
040/041	Salatbesteck, groß	●	●
042/043	Salatbesteck, klein		●
035	Saucenlöffel	●	●
036	Suppenschöpfer	●	●
052	Tortenheber	●	●
054	Tortenmesser	●	●
048/049	Tranchierbesteck	●	●
064	Zuckerlöffel	●	●
065	Zuckerzange	●	●



Martelé Bar-Kollektion

150
massiv-
versilbert
Artikel-Nr.

90
versilbert
Artikel-Nr.

Martelé



1	Eiszange	Länge	13,0 cm	06302110	—
2	Messbecher	Durchmesser	5,0 cm	—	06301510
		Höhe	7,7 cm	—	06301502
3	Barlöffel	Länge	27,0 cm	—	06301502
4	Cocktailpieker	Länge	9,7 cm	51402005	—
5	Longdrinklöffel	Länge	19,4 cm	06302066	—
6	Champagneröffner	Länge	18,0 cm	06302313	—
7	Nussknacker	Länge	16,7 cm	06302203	—
8	Kapselheber	Länge	12,0 cm	06302206	—
9	Cocktailstrainer	Länge	20,5 cm	06302501	—
10	Trinkhalm	Länge	24,0 cm	—	50801090

Martelé



Champagnerkelch	Durchmesser	5,4 cm	—	06301598
	Höhe	19,4 cm	—	06301597
Cocktailschale	Durchmesser	11,5 cm	—	06301597
	Höhe	12,8 cm	—	

Martelé

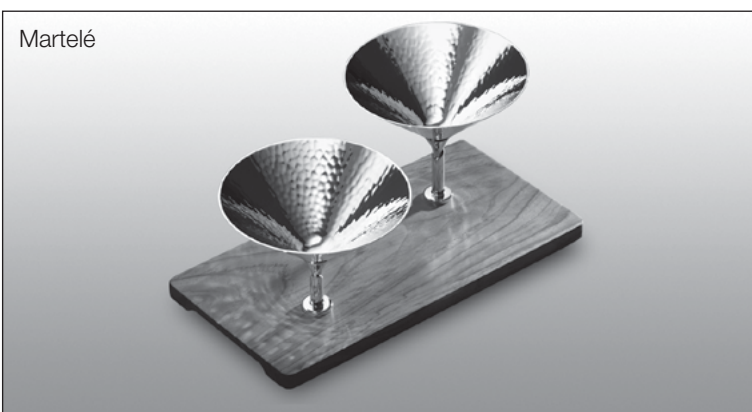





Snackbar	Breite	11,8 cm	—	06301596
	Höhe	10,5 cm	—	
	Länge	23,8 cm	—	

Martelé Bar-Kollektion



90
versilbert
Artikel-Nr.

90
versilbert
innen-
vergoldet
Artikel-Nr.

<p>Martelé</p> 	<p>Cocktailshaker mit Glas Durchmesser 9,3 cm Höhe (ohne Glaseinsatz) 16,8 cm</p>	06301507	-
<p>Martelé</p> 	<p>Bier- und Longdrinkbecher Durchmesser 7,8 cm Höhe 12,0 cm</p>	06301584	-
	<p>Wodkabecher Durchmesser 4,8 cm Höhe 4,5 cm</p>	06301581	-
	<p>Gin-, Wasser- und Weinbecher Durchmesser 7,8 cm Höhe 8,9 cm</p>	06301583	-
<p>Martelé</p> 	<p>Rum- und Destillatebecher Durchmesser 7,1 cm Höhe 6,3 cm</p>	06301582	-
	<p>Whiskeybecher Durchmesser 8,3 cm Höhe 8,0 cm</p>	06301585	-
<p>Martelé</p> 	<p>Schale mit glattem Rand Durchmesser 12,0 cm</p>	06301544	06331544
	<p>Schale mit glattem Rand Durchmesser 10,0 cm</p>	06301543	06331543
	<p>Flaschenteller Durchmesser 14,5 cm</p>	06301521	-
	<p>Gläsersteller Durchmesser 11,5 cm</p>	06301520	-



Belvedere Bar-Kollektion

150
massiv-
versilbert
Artikel-Nr.

90
versilbert
Artikel-Nr.

Belvedere



- 1 Messbecher
Durchmesser 5,0 cm
Höhe 7,8 cm
- 2 Barlöffel
Länge 27,0 cm
- 3 Cocktailpieker
Länge 9,7 cm
- 4 Champagneröffner
Länge 18,2 cm
- 5 Nussknacker
Länge 16,8 cm
- 6 Kapselheber
Länge 12,0 cm
- 7 Cocktailstrainer
Länge 20,5 cm
- 8 Trinkhalm
Länge 24,0 cm

—	06801510
—	06801502
51402005	—
06802313	—
06802203	—
06802206	—
06802501	—
—	50801090

Belvedere



- Champagnerkelch
Durchmesser 5,4 cm
Höhe 19,4 cm
- Cocktailschale
Durchmesser 11,5 cm
Höhe 12,8 cm

—	06801598
—	06801597

Belvedere



- Snackbar
Breite 11,8 cm
Höhe 10,5 cm
Länge 23,8 cm

—	06801596
---	----------



Belvedere



Cocktailshaker mit Glas
Durchmesser 9,3 cm
Höhe (ohne Glaseinsatz) 16,8 cm

06801507

Belvedere



Bier- und Longdrinkbecher
Durchmesser 7,8 cm
Höhe 12,0 cm

06801584

Wodka-becher
Durchmesser 4,8 cm
Höhe 4,5 cm

06801581

Gin-, Wasser- und Weinbecher
Durchmesser 7,8 cm
Höhe 8,9 cm

06801583

Belvedere



Rum- und Destillatebecher
Durchmesser 7,1 cm
Höhe 6,3 cm

06801582

Whiskeybecher
Durchmesser 8,3 cm
Höhe 8,0 cm

06801585



Dante Bar-Kollektion

150
massiv-
versilbert
Artikel-Nr.

90
versilbert
Artikel-Nr.

90
versilbert
innen-
vergoldet
Artikel-Nr.

Dante



- 1 Eiszange
- 2 Messbecher
Durchmesser 5,0 cm
Höhe 7,7 cm
- 3 Barlöffel
Länge 27,0 cm
- 4 Cocktailpieker
Länge 9,7 cm
- 5 Longdrinklöffel
Länge 19,8 cm
- 6 Champagneröffner
Länge 18,0 cm
- 7 Nussknacker
Länge 16,7 cm
- 8 Kapselheber
Länge 12,3 cm
- 9 Cocktailstrainer
Länge 20,2 cm
- 10 Trinkhalm
Länge 24,0 cm

06202110

—

—

—

06201510

06231510

—

06201502

—

51402005

—

—

06202066

—

—

06202313

—

—

06202203

—

—

06202206

—

—

06202501

—

—

—

50801090

—

Dante



- Champagnerkelch
Durchmesser 5,4 cm
Höhe 19,4 cm
- Cocktailschale
Durchmesser 11,5 cm
Höhe 12,8 cm

—

06201598

06231598

—

06201597

06231597

Dante

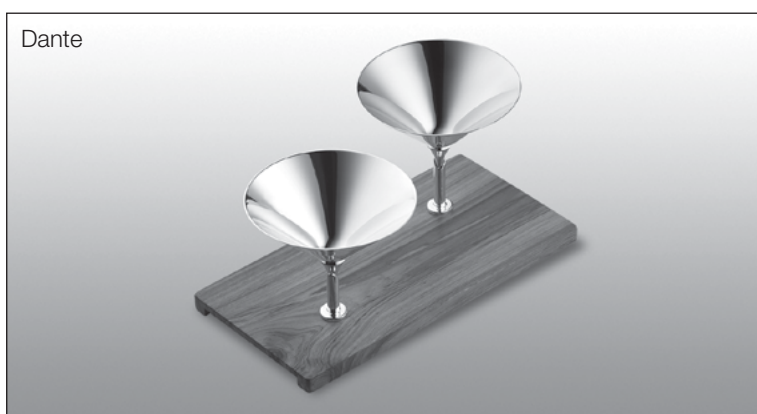

- Snackbar
Breite 11,8 cm
Höhe 10,5 cm
Länge 23,8 cm

—

06201596





06231596

Dante Bar-Kollektion



90
versilbert
Artikel-Nr.

90
versilbert
innen-
vergoldet
Artikel-Nr.

<p>Dante</p> 	<p>Cocktailshaker mit Glas Durchmesser 9,3 cm Höhe (ohne Glaseinsatz) 16,8 cm</p>	<p>06201507</p>	<p>—</p>
<p>Dante</p> 	<p>Bier- und Longdrinkbecher Durchmesser 7,8 cm Höhe 12,0 cm</p> <p>Wodka-becher Durchmesser 4,8 cm Höhe 4,5 cm</p> <p>Gin-, Wasser- und Weinbecher Durchmesser 7,8 cm Höhe 8,9 cm</p>	<p>06201584</p> <p>06201581</p> <p>06201583</p>	<p>06231584</p> <p>06231581</p> <p>06231583</p>
<p>Dante</p> 	<p>Rum- und Destillatebecher Durchmesser 7,1 cm Höhe 6,3 cm</p> <p>Whiskeybecher Durchmesser 8,3 cm Höhe 8,0 cm</p>	<p>06201582</p> <p>06201585</p>	<p>06231582</p> <p>06231585</p>
<p>Dante</p> 	<p>Gläser-teller Durchmesser 11,5 cm</p> <p>Flaschenteller Durchmesser 14,5 cm</p>	<p>06201520</p> <p>06201521</p>	<p>—</p> <p>—</p>



Bar-Kollektion

925 Sterling-Silber Artikel-Nr. (ca. Gewicht)

90 versilbert Artikel-Nr.



Champagnerkelch
Höhe 25,0 cm
Durchmesser 5,0 cm

05003598 (275 g) 50001598



Champagnerkühler
Höhe 21,5 cm
Durchmesser 19,7 cm

Eisbehälter
Höhe 13,5 cm
Durchmesser 13,0 cm

Deckel für Eisbehälter 50801126



Martelé Champagnerkühler
Höhe 21,5 cm
Durchmesser 19,7 cm

Martelé Eisbehälter
Höhe 13,5 cm
Durchmesser 13,0 cm

Martelé Deckel für Eisbehälter 06301589

Eiszange (s. S. 18) 06302110 150



Champagnerkühler mit Griffen
Höhe 20,0 cm
Durchmesser 20,0 cm

Eisbehälter II
Höhe 13,5 cm
Durchmesser 13,5 cm

Deckel für Eisbehälter II 50801027

Eiszange 05002110 150

Bar-Kollektion



925
Sterling-Silber
Artikel-Nr.
(ca. Gewicht)

90
versilbert
Artikel-Nr.



- Gourmetwaffel
- Gourmetlöffel
- Halter 1 Waffel 32908076
- Halter 2 Waffeln 32908077
- Halter 3 Waffeln 32908078
- Halter 4 Waffeln 32908079

— 06301545
05402007

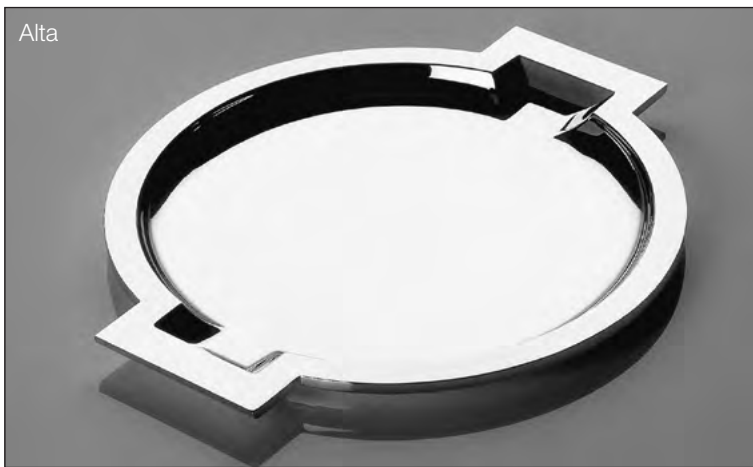

Alta

- Serviertablett, rund
- Durchmesser 32,0 cm 05003528 (1.010 g) 05001528
- Serviertablett, rund
- Durchmesser 24,0 cm 05003527 (620 g) 05001527



- Wodka becher
- (Mit Motiv nach Wunsch)
- Durchmesser 52 mm
- Höhe 54 mm

50803017 (64 g) 50801017



- Taste Vin
- Durchmesser 8,0 cm 51403016
- Korkenzieher 51403022

51401016 51401022



Barwagen

Reling Beige:
Mit Nappaleder ummantelter Edelstahl 30108232

Material
Räder und Korpus:Thermoesche (geölt)

Gewicht: ca. 29 kg

Maße obere
Arbeitsfläche (in mm):775 (L) x 498 (B) x 21 (H)

Hängevorrichtung für
Champagnerkelche
und Cocktailschalen:beidseitig vorhanden

Maße Wagen (in mm):920 (L) x 576 (B) x 885 (H)

Individualisierungsoption: Platzierung Ihres Logos
auf beiden Seiten des Wagens.

Maße Fächer (in mm)
Oberes Fach:155 (L) x 200 (B) x 135 (H)
Untere Fächer:160 (L) x 200 (B) x 330 (H)
190 (L) x 200 (B) x 490 (H)

Feststellrad/Bremse:vorhanden





Barwagen

Reling Schwarz:
Mit Nappaleder ummantelter Edelstahl

30108234

Material
Räder und Korpus: Eiche, geölt

Gewicht: ca. 29 kg

Maße obere
Arbeitsfläche (in mm): 775 (L) x 498 (B) x 21 (H)

Hängevorrichtung für
Champagnerkelche
und Cocktailschalen: beidseitig vorhanden

Maße Wagen (in mm): 920 (L) x 576 (B) x 885 (H)

Individualisierungsoption: Platzierung Ihres Logos
auf beiden Seiten des Wagens.

Maße Fächer (in mm)
Oberes Fach: 155 (L) x 200 (B) x 135 (H)
Untere Fächer: 160 (L) x 200 (B) x 330 (H)
190 (L) x 200 (B) x 490 (H)

Feststellrad/Bremse: vorhanden



**24-teilige Garnitur**

Inhalt:

6x Menüöffel, 6x Menügabel,
6x Menümesser, 6x Kaffeelöffel**Mit glänzenden Messerklingen**

• Alta	05003,24,1	05002,24,1
• Arcade	05603,24,1	05602,24,1
• Art Deco	06003,24,1	06002,24,1
• Alt-Chippendale	05303,24,1	05302,24,1
• Alt-Spaten	01903,24,1	01902,24,1
• Avenue	04403,24,1	04402,24,1
• Belvedere	06803,24,1	06802,24,1
• Dante	06203,24,1	06202,24,1
• Eclipse	07103,24,1	07102,24,1
• Martelé	06303,24,1	06302,24,1
• Metropolitan	07303,24,1	07302,24,1
• Ostfriesen	01003,24,4	01002,24,4
• Riva	06403,24,1	06402,24,1
• Rosenmuster	03803,24,1	03802,24,1
• Spaten	02003,24,1	02002,24,1
• Viva	05503,24,1	05502,24,1

Mit Frozen Black-Messerklingen

• Belvedere	06803,24,8	06802,24,8
• Martelé	06303,24,8	06302,24,8
• Riva	06403,24,8	06402,24,8

THE BOX

Wahlweise in Schwarz oder Creme erhältlich.

Erhältlich nur in Verbindung mit einer silbernen oder versilberten 24-teiligen Garnitur einer der oben aufgeführten Kollektionen.

Höhe	30,0 cm
Breite	20,4 cm
Länge	20,4 cm

The Box – Anthrazit	30270224
The Box - Creme	30270228

Bitte THE BOX-Artikelnummer mit Garnitur angeben.

Champagner Box

**CHAMPAGNER BOX - schwarz**

Mit vier versilberten Kelchen der Kollektionen:

• Martelé	06301,4,1
• Belvedere	06801,4,1
• Dante	06201,4,1

CHAMPAGNER BOX – creme

Mit vier versilberten Kelchen der Kollektionen:

• Martelé	06301,4,2
• Belvedere	06801,4,2
• Dante	06201,4,2

Grill-Kollektion



925
Sterling-Silber
Artikel-Nr.

150
massiv-
versilbert
Artikel-Nr.

Alt-Spaten



Tranchierset (Frozen Black), 2tlg.
(1x Tranchiergabel, 1x Tranchiermesser)

01903,02,45

01902,02,45

Grillset (Frozen Black), 4tlg.
(2x Steak-/Menügabel, 2x Steakmesser)

01903,04,20

01902,04,20

Grillset (Frozen Black), 8tlg.
(4x Steak-/Menügabel, 4x Steakmesser)

01903,08,1

01902,08,1

Martelé



Tranchierset (Frozen Black), 2tlg.
(1x Tranchiergabel, 1x Tranchiermesser)

06303,02,45

06302,02,45

Grillset (Frozen Black), 4tlg.
(2x Steak-/Menügabel, 2x Steakmesser)

06303,04,20

06302,04,20

Grillset (Frozen Black), 8tlg.
(4x Steak-/Menügabel, 4x Steakmesser)

06303,08,1

06302,08,1

Riva



Tranchierset (Frozen Black), 2tlg.
(1x Tranchiergabel, 1x Tranchiermesser)

06403,02,45

06402,02,45

Grillset (Frozen Black), 4tlg.
(2x Steak-/Menügabel, 2x Steakmesser)

06403,04,20

06402,04,20

Grillset (Frozen Black), 8tlg.
(4x Steak-/Menügabel, 4x Steakmesser)

06403,08,1

06402,08,1



Holz-Schalen **12**

Schale (Teak) 51402040
Länge: ca. 29,0 cm
Breite: ca. 6,9 cm

Schale (Akazie) 51402041
Länge: ca. 29,0 cm
Breite: ca. 6,9 cm

Schale (Teak), groß 51402042
Länge: ca. 38,0 cm
Breite: ca. 8,8 cm

Schale (Akazie), groß 51402043
Länge: ca. 38,0 cm
Breite: ca. 8,8 cm



Gourmet-Kollektion

925
Sterling-Silber

150
massiv-
versilbert



Parmesanmesser
Tomatenmesser
Champagneröffner

06203312
06203378
06203313

06202312
06202378
06202313

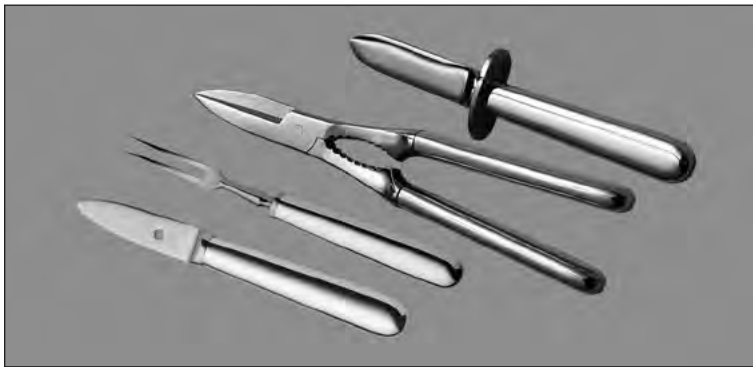

Austernbrecher
Hummerzange
Schneckengabel
Krebsmesser

06203376
06203357
06203390
06203389

06202376
06202357
06202390
06202389

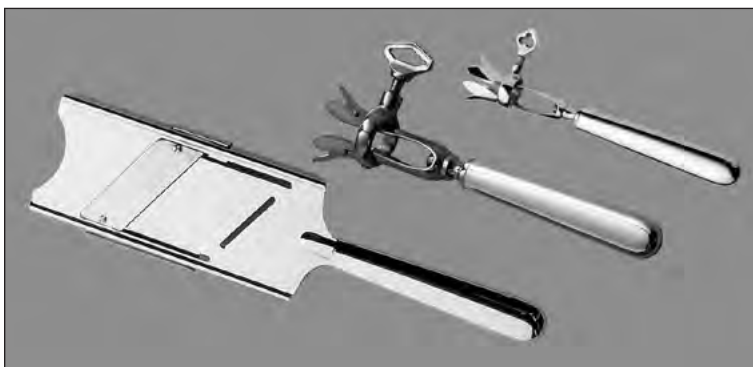

Wachtelbeinhalter
Knochenhalter
Gourmethobel

06203387
06203388
06203382

06202387
06202388
06202382

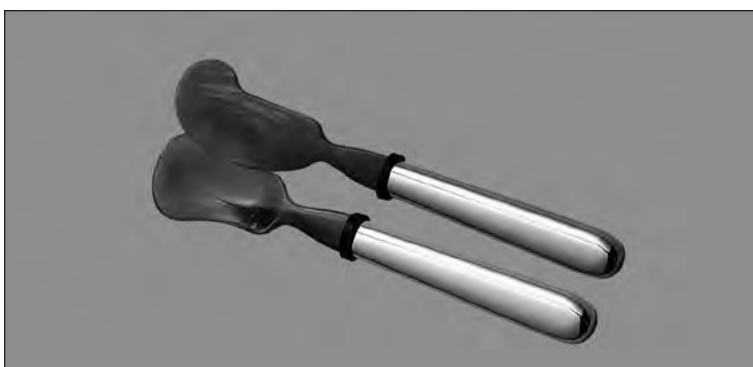

Kaviarlöffel
Kaviarmesser

06203380
06203381

06202380
06202381

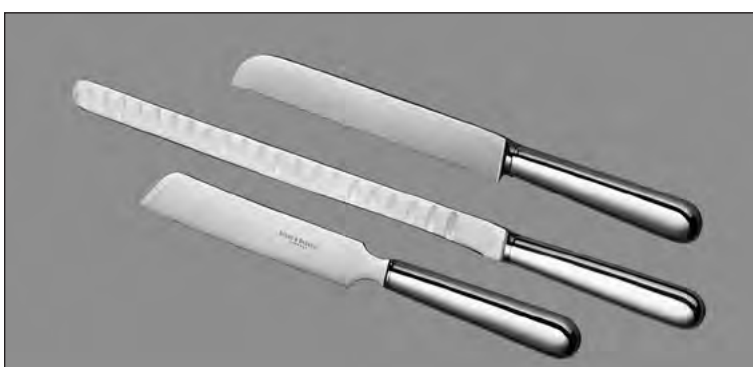

Brotmesser
Lachsmesser
Königskuchenmesser

06203379
06203359
06203393

06202379
06202359
06202393

Tafelgeräte/Geschenkartikel



925
Sterling-Silber

150
massiv-
versilbert

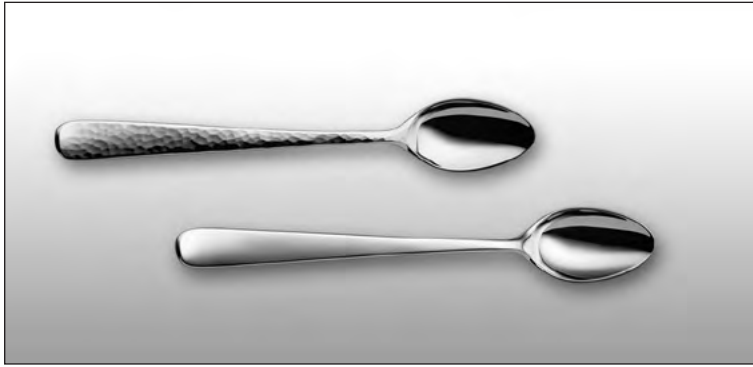

Longdrink-Löffel (von oben nach unten)

Martelé

06303066

06302066

Dante

06203066

06202066



Kapselheber (von links nach rechts)

Martelé

–

06302206

Dante

06203206

06202206

Belvedere

–

06802206

Avenue

04403106

04402106

Navette

04803206

04802206

Navette*

04803106

04802106

Französisch-Perl

04603206

04602206

Französisch-Perl*

04603106

04602106



Brieföffner (von oben nach unten)

Dante

06203201

06202201

Avenue

04403101

04402101

Navette

04803201

04802201



Leseglas (von links nach rechts)

Dante

06203202

06202202

Avenue

04403102

04402102



Nussknacker (von links nach rechts)

Martelé

–

06302203

Dante

06203203

06202203

Belvedere

–

06802203



Tafelgeräte/Geschenkartikel

925 Sterling-Silber Artikel-Nr. (ca. Gewicht)

90 versilbert Artikel-Nr.



Bilderrahmen

9 x 13 cm Außenmaße 220 x 170 mm

51003001 (150 g)

51001001

13 x 18 cm Außenmaße 220 x 170 mm

51003004 (110 g)

51001004



Bilderrahmen, schraffiert

9 x 13 cm Außenmaße 220 x 170 mm

51003002 (150 g)

51001002

13 x 18 cm Außenmaße 220 x 170 mm

51003003 (110 g)

51001003



Appetizer Löffel

Länge 11,00 cm Breite 4,40 cm

51403015

51402015



Messerbänkchen

Neutral (oben)

20003104

20002104



Alta (unten)

05003104

05002104





Essstäbchen (von links nach rechts)
 japanisch (kurz + spitz) chinesisch (lang + stumpf)
 Hokkaido (2x 50303013) Taishan (2x 50303023)
 Honshu (2x 50303011) Huashan (2x 50303021)
 Kyushu (2x 50303014) Songshan (2x 50303024)
 Shikoku (2x 50303012) Hengshan (2x 50303022)
 Osumi (2x 50303010) Huangshan (2x 50303020)

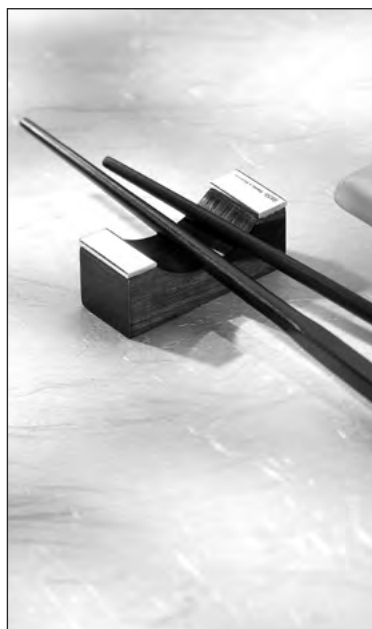

Essstäbchen-Auflage

groß	50303029	—
klein	50303019	—



Gourmetbesteck EDO

Gourmetgabel	05403005	05402005
Gourmetmesser	05403006	05402006
Gourmetlöffel	05403004	05402004
Dessertlöffel	05403007	05402007
Besteck, 4tlg. (im Etui)	05403,04,11	05402,04,11



Tafelgeräte/Geschenkartikel

925 Sterling-Silber Artikel-Nr. (ca. Gewicht)

90 versilbert Artikel-Nr.

Alta



Kaffeekanne
Inhalt 1,3l
Durchmesser 11,0 cm
Höhe 17,0 cm

05003501 (770 g)

05001501

Alta



Teekanne groß
Inhalt 1,3l
Durchmesser 14,0 cm
Höhe 12,0 cm

05003502 (660 g)

05001502

Alta



Rahmkanne
Durchmesser 5,8 cm
Höhe 6,1 cm

05003503 (140 g)

05001503

Zuckerdose mit Deckel
Durchmesser 8,1 cm
Höhe 4,2 cm

05003504 (230 g)

05001504

Rahm- und Zuckertablett
22 x 14 cm

05003523 (330 g)

05001523

Rahm- u. Zuckerservice, 3tlg.

05003,03,7 (700 g)

05001,03,7

Alta



Kaffee- und Teeservice, 4tlg. groß

05003,04,25 (1.800 g)

05001,04,25

Tablett
Durchmesser 36,0 cm

05003526 (1.075 g)

05001526

Kaffee- und Teeservice, 5tlg., inkl. Tablett

05003,05,7 (2.875 g)

05001,05,7

Tafelgeräte/Geschenkartikel



925
Sterling-Silber
Artikel-Nr.
(ca. Gewicht)

90
versilbert
Artikel-Nr.



Moccakanne		05003505	05001505
Inhalt	0,75 l	(410 g)	
Durchmesser	9,6 cm		
Höhe	12,0 cm		



Teekanne klein		05003506	05001506
Inhalt	0,75 l	(465 g)	
Durchmesser	11,7 cm		
Höhe	7,9 cm		
Untersetzer		05003530	05001538
Durchmesser	11,7 cm		



Moccaservice, 3tlg.		05003,03,9	05001,03,9
		(780 g)	
Moccatablett		05003525	05001525
Durchmesser	32,0 cm	(790 g)	
Moccaservice, 4tlg., inkl. Tablett		05003,04,12	05001,04,12
		(1.570 g)	



Mocca- und Teeservice, 4tlg.		05003,04,13	05001,04,13
		(1.245 g)	
Tablett		05003526	05001526
Durchmesser	36,0 cm	(1.075 g)	
Mocca- und Teeservice, 5tlg., inkl. Tablett		05003,05,8	05001,05,8
		(2.320 g)	



Tafelgeräte/Geschenkartikel

925
Sterling-Silber
Artikel-Nr.
(ca. Gewicht)

90
versilbert
Artikel-Nr.

Alta



Rechaud
1-flammig
(Stövchen)
Durchmesser 15,5 cm
Höhe 6,5 cm

05003567
(400 g)

05001567

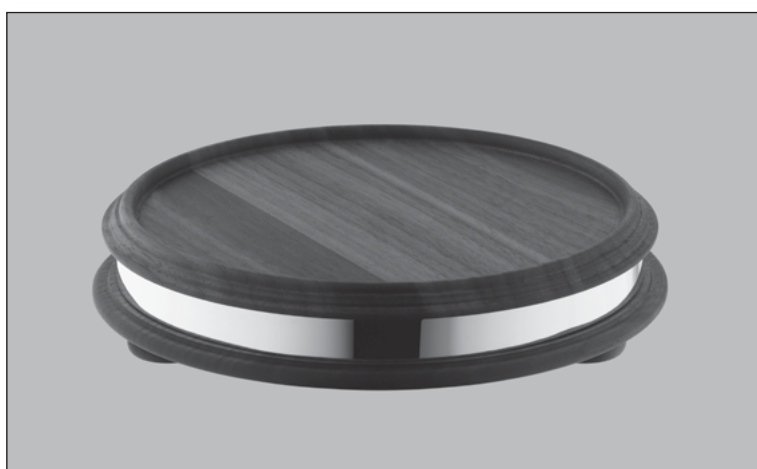

Nussbaum Untersetzer mit Silberfassung
Durchmesser 16,5 cm
Höhe ca. 3,5 cm

50803120

50801120



Tee Schwenksieb
Höhe ca. 4,5 cm
Durchmesser ca. 6,5 cm
Länge ca. 16,0 cm

50803115

50801115

Teesieb mit Corian-Griff & Abtropfschale
Höhe ca. 3,5 cm
Durchmesser ca. 7,2 cm
Länge ca. 13,0 cm

50803116

50801116

Alta

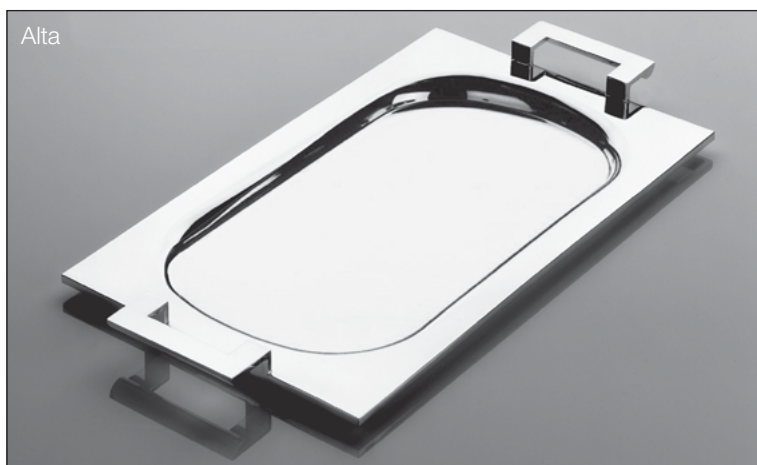

Tablett
(rechteckig)
57 x 33 cm

05003529
(3.130 g)

05001529

Steakbrett dazu 05001566
(o. Abb.)
47 x 26 cm, Buche

Tafelgeräte/Geschenkartikel



925
Sterling-Silber
Artikel-Nr.
(ca. Gewicht)

90
versilbert
Artikel-Nr.



Alta	Becher (links) Durchmesser 6,8 cm Höhe 6,5 cm	05003551 (110 g)	05001551
	Faustbecher (Mitte) Durchmesser 6,4 cm Höhe 5,5 cm	05003564 (120 g)	05001564
	Becher (rechts) innen vergoldet Durchmesser 6,8 cm Höhe 6,5 cm	05003550 (110 g)	05001550



Alta	Leuchter klein Höhe (ohne Kerze) 5,0 cm	05003510 (150 g)	05001510
	mittel Höhe (ohne Kerze) 12,0 cm	05003511 (180 g)	05001511
	groß Höhe (ohne Kerze) 16,0 cm	05003512 (200 g)	05001512



Alta	Salzstreuer	05003560 (75 g)	05001560
	Pfefferstreuer	05003561 (75 g)	05001561
	Gestell dazu	05003562 (90 g)	05001562
	Cocktailspieß-Dose	05003563 (65 g)	05001563
	Cocktailspieß	05003099 (5 g)	05001099



	Love Spoons		
	Love Spoon A	51403010	51402016
	Love Spoon B	51403011	51402017



Tafelgeräte/Geschenkartikel

925
Sterling-Silber
Artikel-Nr.
(ca. Gewicht)

90
versilbert
Artikel-Nr.



Tablett für Konfitürendosen, Martelé 31 x 21 cm	–	06301525
Tablett für Toasthalter, Martelé 21 x 17 cm	–	06301524
Tablett für Konfitürendosen 31 x 21 cm	–	10001525
Tablett für Toasthalter 21 x 17 cm	–	10001524
Toasthalter	–	50801111
Serviertablett (o. Abb.) 42 x 31 cm	10003526	10001526
Tablett (o. Abb.) 28 x 19,5 cm	10003523	10001523



Butterdose mit Deckel, Martelé Höhe 3 cm	–	06301104
Konfitürendose mit Deckel, Martelé Höhe 5,8 cm	–	06301105
Konfitürendose mit Deckel, Martelé Höhe 8,8 cm	–	06301106
Butterdose mit Deckel Höhe 3 cm	–	50801104
Konfitürendose mit Deckel Höhe 5,8 cm	–	50801105
Konfitürendose mit Deckel Höhe 8,8 cm	–	50801106



Essig-/Ölflasche, Martelé Höhe 17,5 cm Inhalt 0,15 l	06303562 (50 g)	06301562
Salzstreuer, Martelé	06303560 (75 g)	06301560
Pfefferstreuer, Martelé	06303561 (75 g)	06301561
Gestell dazu	05003562 (90 g)	05001562

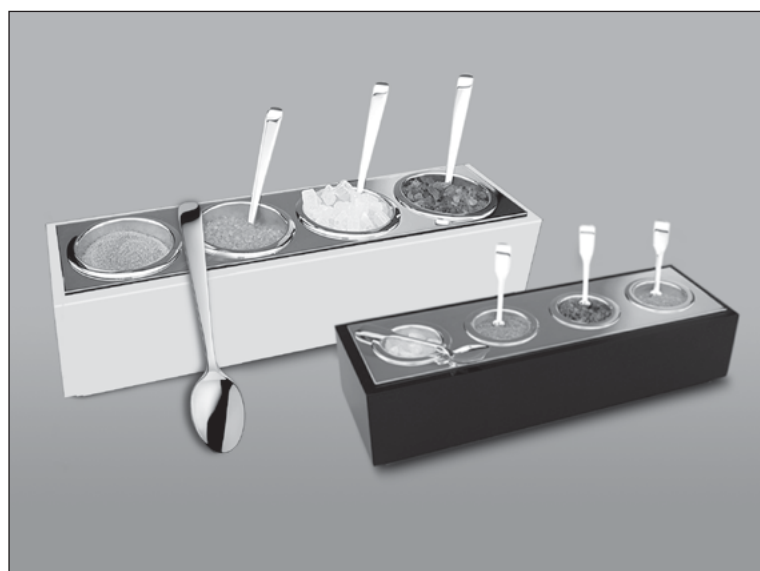

Marmeladen-/Zucker-/Streuselbar Schwarz	50803003	50801003
Creme	50803018	50801018
Maße (L x B x H) 28 x 7,5 x ca. 6 cm		
Zuckerlöffel, passend alle Moccalöffel (Abb. Alta)	05003023	05002023
Zuckerbardeckel	50801002	
Salzbar Maße (L x B x H) 19 x 6 x ca. 4,5 cm	50803010	50801001
Salzlöffel		
Riva (o. Abb.)	06403074	06402074
Spaten	02003074	02002074
Metropolitan (o. Abb.)	07303074	07301074
Salzbardeckel	50801302	

Tafelgeräte/Geschenkartikel



90
versilbert
Artikel-Nr.



Brotkorb, groß
Durchmesser 20,0 cm

50801021

Brotkorb, klein
Durchmesser 14,5cm

50801020



Brottablett, groß (o. Abb.)
Länge 40,0 cm
Breite 12,0 cm

50801022

Brottablett, klein
Länge 24,0 cm
Breite 12,0 cm

50801023



Butterdose mit Glaseinsatz
Durchmesser 8,0 cm

50801024



Kaviarbox
Länge 18,0 cm
Breite 18,0 cm
Einsatz: Durchmesser 13,5 cm

50801034



Tafelgeräte/Geschenkartikel

925 Sterling-Silber Artikel-Nr. (ca. Gewicht)

90 versilbert Artikel-Nr.



Eierbecher, mit Salzstreuer + Cloche

50803005

50801007



Gebäckzange

150

Spaten (oben)

02003105

02002105

Alt-Kopenhagen (Mitte)

04003105

04002105

Ostfriesen (unten)

01003105

01002105



Etagere Alta

Höhe 14,5 cm

—

50801019

Etagere Martelé

Höhe 14,5 cm

—

06301519



Telleretagere, groß (o. Abb.)

Höhe 49,0 cm
Breite 30,0 cm
geeignet für Teller mit max. Durchmesser von 26 cm

—

50801110

Telleretagere, mittel

Höhe 38,0 cm
Breite 23,0 cm
geeignet für Teller mit max. Durchmesser von 19 cm

—

50801109

Telleretagere, klein (o. Abb.)

Höhe 32,0 cm
Breite 19,0 cm
geeignet für Teller mit max. Durchmesser von 16 cm

—

50801009

Tafelgeräte/Geschenkartikel



925
Sterling-Silber
Artikel-Nr.
(ca. Gewicht)

90
versilbert
Artikel-Nr.

Leon



Salzmühle		17103563	17101563
Höhe	17,5 cm	(340 g)	
Pfeffermühle		17103564	17101564
Höhe	17,5 cm	(340 g)	
Essig-/Öl-Flasche		17103562	17101562
Höhe	17,5 cm	(50 g)	
Inhalt	0,15 l		

Leon



Salzstreuer		17103560	17101560
Höhe	7,5 cm	(80 g)	
Pfefferstreuer		17103561	17101561
Höhe	7,5 cm	(80 g)	

Leon



Becher		17103583	17101583
Höhe	8,0 cm	(175 g)	
Inhalt	0,2 l		
Vase		17103551	17101551
Höhe	18,7 cm	(580 g)	
Wasserkanne		17103580	17101580
Höhe	28,5 cm	(590 g)	
Inhalt	0,8 l		



Pinguin-Kannen			
groß		17303580	17301580
Inhalt	1,3 l	(700 g)	
klein		17303581	17301581
Inhalt	0,5 l	(365 g)	



Tafelgeräte/Geschenkartikel

925
Sterling-Silber
Artikel-Nr.
(ca. Gewicht)

90
versilbert
Artikel-Nr.

Sphinx



Schokoladenkanne

Durchmesser 8,5 cm
Höhe 11,6 cm
Inhalt 0,5 l

06903508
(660 g)

06901508

Sphinx



Heißgetränkekanne

Durchmesser 8,5 cm
Höhe 11,6 cm
Inhalt 0,5 l

06903509
(575 g)

06901509

Sphinx



Moccakanne

Durchmesser 8,5 cm
Höhe 11,6 cm
Inhalt 0,5 l

06903507
(560 g)

06901507

Sphinx



Wasserkrug

Durchmesser 10,5 cm
Höhe 13,8 cm
Inhalt 1,0 l

06903580
(830 g)

06901580

Tafelgeräte/Geschenkartikel



925
Sterling-Silber
Artikel-Nr.
(ca. Gewicht)

90
versilbert
Artikel-Nr.

Sphinx



Weinbecher (links)

Durchmesser 7,0 cm
Höhe 7,2 cm

06903582
(165 g)

06901582

Wasserbecher (Mitte)

Durchmesser 7,5 cm
Höhe 9,5 cm

06903583
(200 g)

06901583

Wodkabecher (rechts)

Durchmesser 4,7 cm
Höhe 5,0 cm

06903581
(65 g)

06901581

Sphinx



6-lichtiger Leuchter

Höhe (ohne Kerzen) 23,5 cm
Breite 60,0 cm

06903513
(2.450 g)

06901513

Sphinx

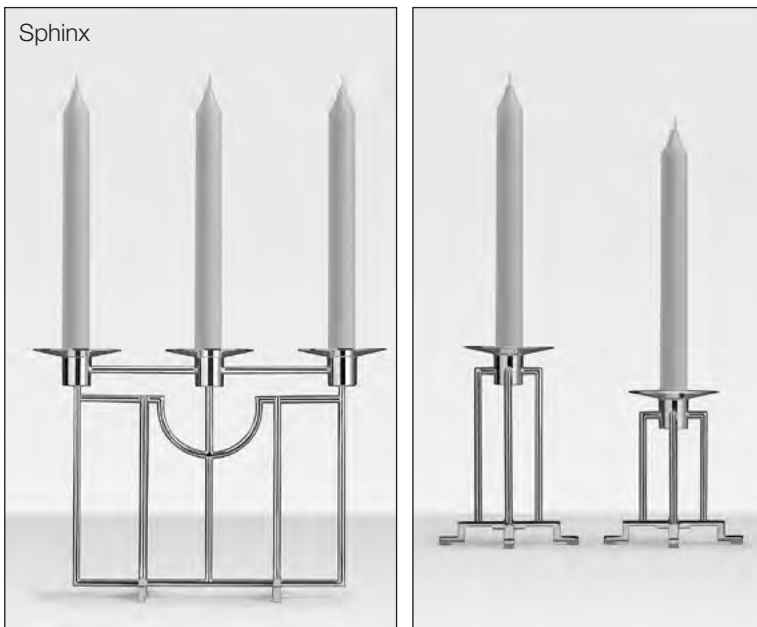

3-lichtiger Leuchter

Höhe (ohne Kerzen) 20,0 cm

06903514
(810 g)

06901514

1-lichtiger Leuchter

Höhe (ohne Kerzen) 16,0 cm

06903512
(310 g)

06901512

1-lichtiger Leuchter

Höhe (ohne Kerzen) 12,0 cm

06903511
(275 g)

06901511



Tafelgeräte/Geschenkartikel

925
Sterling-Silber
Artikel-Nr.
(ca. Gewicht)

90
versilbert
Artikel-Nr.



Grande Composition (Leuchterpaar)

Maße 36 x 8,6 x 15,6 cm

17603510
(540 g)

17601510

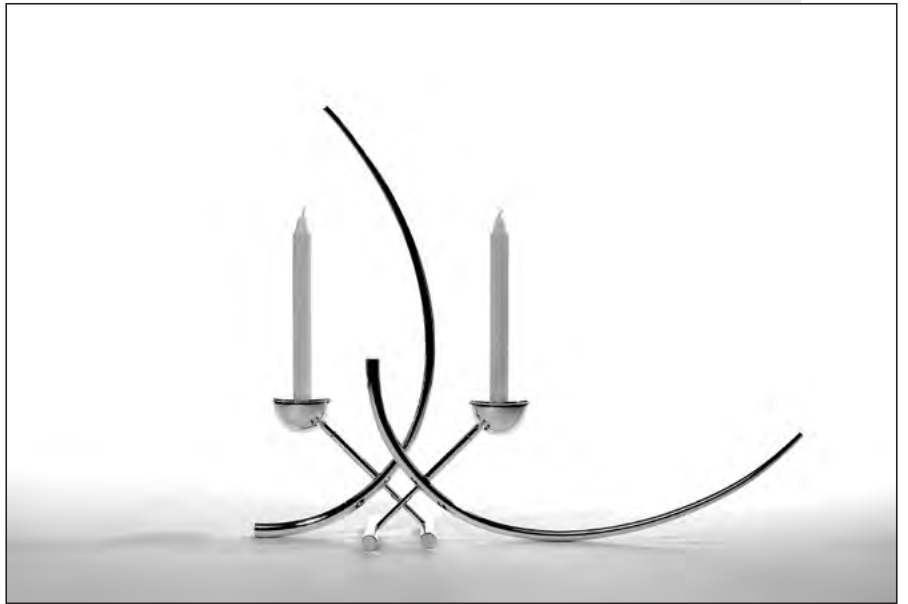

Tafelgeräte/Geschenkartikel



925
Sterling-Silber
Artikel-Nr.
(ca. Gewicht)

90
versilbert
Artikel-Nr.

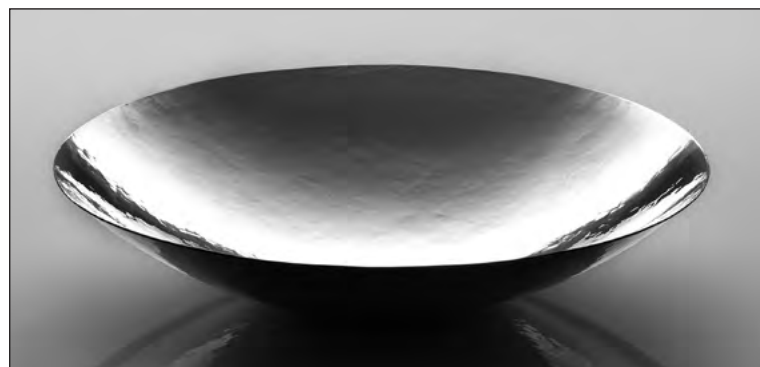

Schale Hermitage

Durchmesser 22,0 cm
Höhe 4,5 cm

07003540
(328 g)

07001540



Jan von Borstel Schale

Durchmesser 47 cm

17203045
(5.700 g)

17201045



Alta

Schale, groß

Breite 38,5 cm
Höhe 13,5 cm
Länge 50,5 cm

05003545
(2.020 g)

05001545

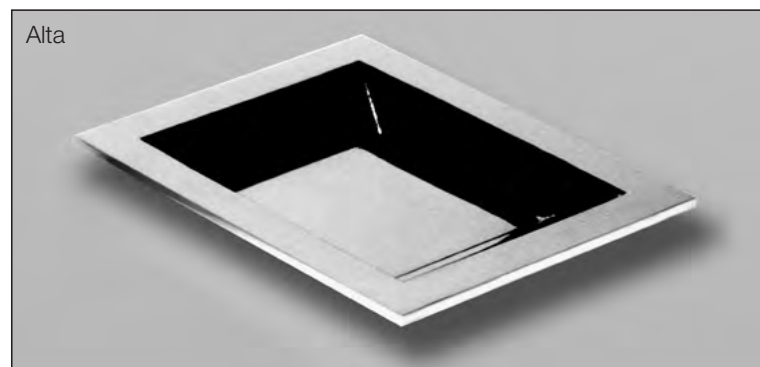

Alta

Schale, rechteckig

Länge 17,0 cm
Breite 14,0 cm
Höhe 1,85 cm

05003546
(335 g)

05001546

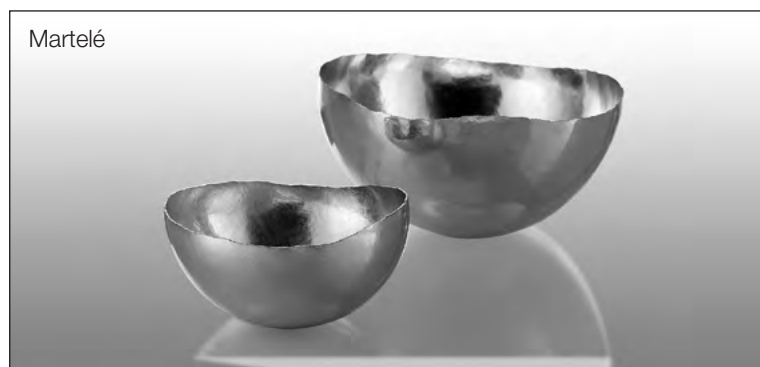

Martelé

Schale

Durchmesser 10,0 cm
Höhe 5,0 cm

06303540
(50 g)

06301540

Schale

Durchmesser 12,0 cm
Höhe 6,0 cm

06303541
(80 g)

06301541



Tafelgeräte/Geschenkartikel

925
Sterling-Silber
Artikel-Nr.
(ca. Gewicht)

90
versilbert
Artikel-Nr.

Alt-Kopenhagen



Schale
handgeschmiedet
Abmessung 39,0 x 17,0 cm

04003541
(700 g)

04001541

Alt-Kopenhagen



Henkelkorb
handgeschmiedet
Abmessung 29,5 x 17,0 cm
Höhe 23,5 cm

04003540
(710 g)

—

Alt-Kopenhagen



Alt-Kopenhagen



1-lichtiger Leuchter
Höhe (ohne Kerzen) 6,7 cm

04003509
(75 g)

04001509

Zahnstocherdose
Höhe 6 cm
Durchmesser 4 cm

04003563
(67 g)

04001563

2-lichtiger Leuchter
Höhe (ohne Kerzen) 21,5 cm

04003510
(600 g)

04001510

Flaschenkorken

04003562

04001562

Alt-Kopenhagen



5-lichtiger Leuchter
Höhe (ohne Kerzen) 21,0 cm

04003511
(1.090 g)

04001511

Tafelgeräte/Geschenkartikel



925
Sterling-Silber
Artikel-Nr.
(ca. Gewicht)

90
versilbert
Artikel-Nr.

Alt-Augsburg



Kaffeekanne		10103501	10101501
Inhalt	1,5 l	(670 g)	
Durchmesser	15,0 cm		
Höhe	22,0 cm		
Teekanne		10103502	10101502
Inhalt	1,3 l	(570 g)	
Durchmesser	15,0 cm		
Höhe	19,0 cm		

Alt-Augsburg



Rahmkanne		10103503	10101503
innen vergoldet		(170 g)	
Zuckerdose mit Deckel		10103504	10101504
innen vergoldet		(190 g)	
Rahm- und Zuckertablett		10103523	10101523
Abmessung	26 x 18 cm	(420 g)	
Rahm- und Zuckerservice, 3tlg.		10103,03,7	10101,03,7
		(780 g)	

Alt-Augsburg



Kaffee- und Teeservice, 4tlg.		10103,04,14	10101,04,14
Tablett		10103526	10101526
Abmessung	42 x 31 cm	(1.500 g)	
Kaffee- und Teeservice, 5tlg., mit Tablett		10103,05,7	10101,05,7
		(3.100 g)	

Alt-Augsburg



Kanne		10103507	10101507
innen vergoldet		(490 g)	
Inhalt	1,5 l		
Durchmesser	14,5 cm		
Höhe	17,0 cm		
Becher		10103550	10101550
innen vergoldet		(135 g)	
Höhe	9,5 cm		
Flaschenkorken		10103562	10101562



Tafelgeräte/Geschenkartikel

925
Sterling-Silber
Artikel-Nr.
(ca. Gewicht)

90
versilbert
Artikel-Nr.

Alt-Augsburg



1-lichtiger Leuchter
Höhe (ohne Kerze) 19,0 cm

10103510
(170 g)

10101510

Alt-Augsburg



3-lichtiger Leuchter
Höhe (ohne Kerzen) 27,0 cm

10103511
(350 g)

10101511

5-lichtiger Leuchter
Höhe (ohne Kerzen) 27,0 cm

10103512
(460 g)

10101512

Alt-Augsburg



7-armiger Leuchter
Höhe (ohne Kerzen) 56,0 cm

10103513
(3.030 g)

10101513



Empire



1-lichtiger Leuchter

Höhe (ohne Kerze) 12,0 cm

10403511
(98 g)

-

1-lichtiger Leuchter

Höhe (ohne Kerze) 15,5 cm

10403512
(116 g)

-

Empire



9-armiger Leuchter

Höhe (ohne Kerzen) 74,0 cm

10403510
(4.200 g)

10401510



Tafelgeräte/Geschenkartikel

925 Sterling-Silber Artikel-Nr. (ca. Gewicht)

90 versilbert Artikel-Nr.

Kordelrand



Kanne
 Inhalt 1,2 l
 Durchmesser 14,0 cm
 Höhe 16,0 cm

Becher
 innen vergoldet
 Durchmesser 7,5 cm
 Höhe 8,5 cm

10203507 (520 g) 10201507

10203550 (170 g) 10201550

Kordelrand



Vase klein
 Durchmesser 7,0 cm
 Höhe 8,0 cm

Vase groß
 Durchmesser 14,0 cm
 Höhe 16,0 cm

10203551 (85 g) 10201551

10203552 (520 g) 10201552

Kordelrand



Schale groß
 Durchmesser 21,0 cm
 Höhe 9,0 cm

Schale klein (ohne Abbildung)
 Durchmesser 15,0 cm
 Höhe 6,0 cm

Brotkorb
 Abmessung 26,5 x 19,5 x 4,3 cm

10203541 (640 g) 10201541

10203540 (310 g) 10201540

10203542 (430 g) 10201542

Kordelrand



Butterdose mit Deckel
 Abmessung 16,5 x 12,5 cm

Konfektdose mit Deckel
 innen vergoldet
 Durchmesser 12,0 cm
 Höhe 9,0 cm

10203544 (360 g) 10201544

10203543 (250 g) 10201543



Schale aus Kristall mit Silber-Deckel
und -Beschlag
Durchmesser 14,0 cm

50803030
(120 g)

50801033



Kaviarschale mit Silber-Deckel
und -Beschlag
Durchmesser 17,0 cm

50803031
(210 g)

50801031



Set Sylter Salzauster

51403032

51402032

Set Sylter Salzauster
(innen vergoldet)

51433032

51432032

- Bestehend aus:
- 1 Sylter Auster
 - 1 Salzöffel Riva
 - Sylter Meersalz
 - Holztablett
 - Booklet
 - Etui



Schachspiel

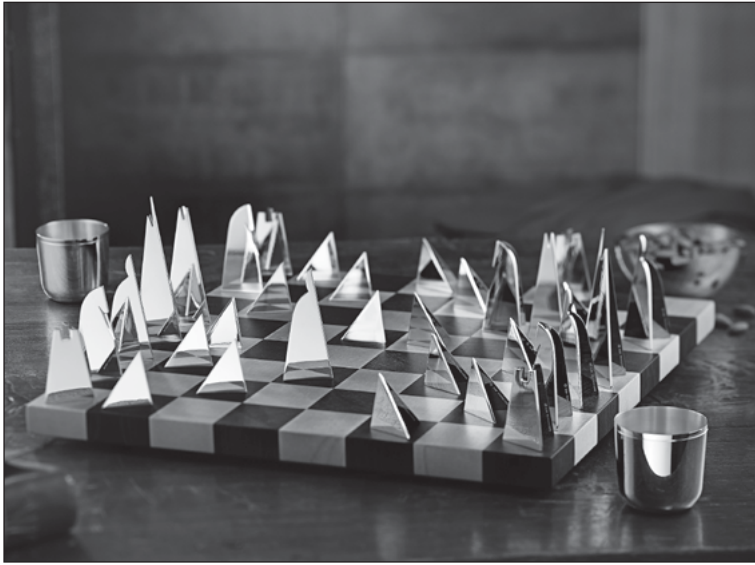

Schachspiel 51503000

bestehend aus:

- 16 Schachfiguren, 925/000, Sterling Silber
- 16 Schachfiguren, 925/000, Sterling Silber, vergoldet
- 1 Schachbrett, handgefertigt aus Ahorn und Wenge
- 1 Becher, 925/000, Sterling Silber, innen vergoldet
- 1 Becher, 925/000, Sterling Silber, außen vergoldet
- 1 Lederetui

Schachspiel 90 g versilbert 51501000

Schachfiguren auch erhältlich in Platin (Pt960) und Gold (Au999). Preis auf Anfrage

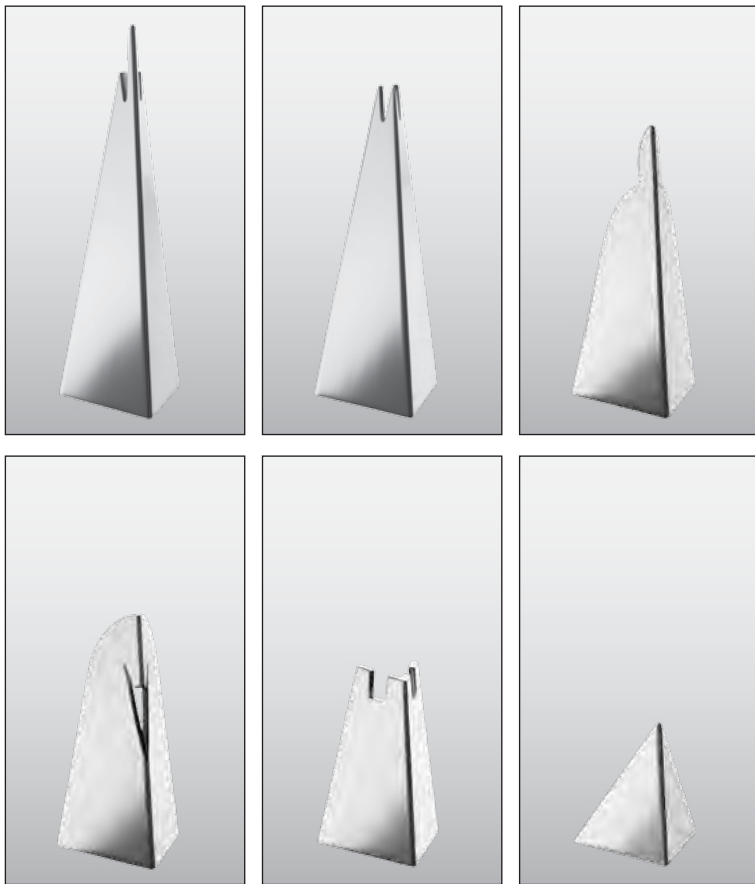

Schachfiguren	925 Sterling-Silber Artikelnummer	925 Sterling-Silber vergoldet Artikelnummer	90 versilbert Artikelnummer	90 versilbert vergoldet Artikelnummer
König Höhe 12,5 cm Breite 4 cm	51503001	51543001	51501001	51541001
Dame Höhe 10,2 cm Breite 4 cm	51503002	51543002	51501002	51541002
Läufer Höhe 9,0 cm Breite 4 cm	51503004	51543004	51501004	51541004
Springer Höhe 7,9 cm Breite 4 cm	51503005	51543005	51501005	51541005
Turm Höhe 5,8 cm Breite 4 cm	51503003	51543003	51501003	51541003
Bauer Höhe 4,4 cm Breite 4 cm	51503006	51543006	51501006	51541006

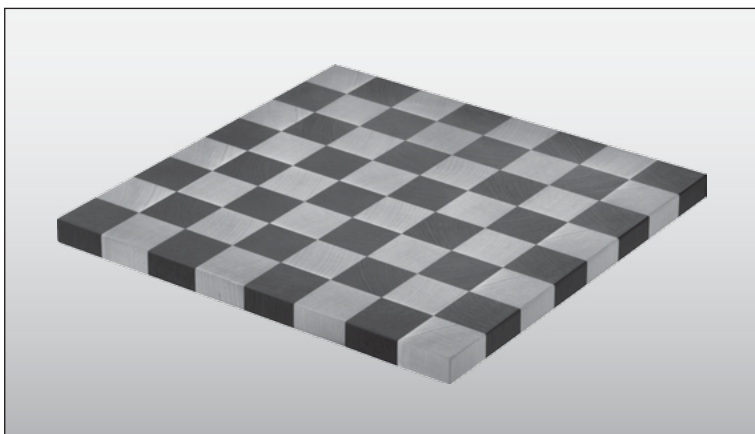

Schachbrett 51508001

Handgefertigt aus Ahorn und Wenge
Maße (B x T x H) 44 x 44 x 3 cm

Spiele



90
versilbert
Artikel-Nr.

Dame



Dame

12 weiße Spielsteine
12 schwarze Spielsteine
Spielbrett, handgefertigt aus Ahorn und Wenge
Spiele-Etui aus Leder

51501011

Tic-Tac-Toe



Tic-Tac-Toe

5 „X“ Spielsteine
5 „O“ Spielsteine
Spielbrett, handgefertigt aus Ahorn und Wenge
Spiele-Etui aus Leder

51501012

Spielkarten



Etui mit Spielkarten

Robbe & Berking Spielkartenset (55 Karten)

51501020

Würfelbecher



Würfelbecher

Mit 6 Würfeln

51501021



Teller und Tablettts

925
 Sterling-Silber
 (ca. Gewicht)

90
versilbert

Serviertabletts



Platzteller

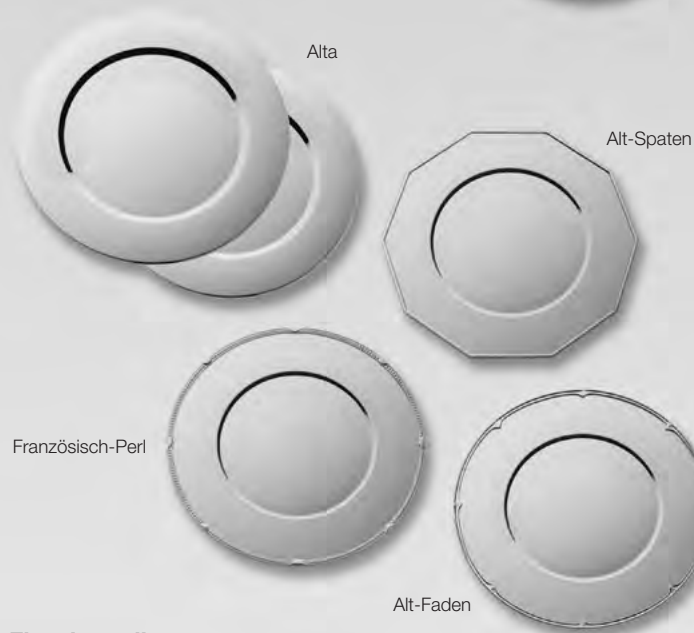

Flaschenteller



Gläsersteller



Serviertabletts

Alta Ø 40,0 cm	05003519 (1.623 g)	05001519
Alta Ø 36,0 cm	05003526 (1.075 g)	05001526
Alt-Spaten Ø 30,0 cm	01903526 (675 g)	01901526
Alt-Faden Ø 30,0 cm	04503526 (770 g)	04501526

Platzteller

Alta Ø 30,0 cm	05003524 (660 g)	05001524
Alta Ø 32,0 cm	05003525 (750 g)	05001525
Alt-Spaten Ø 30,0 cm	01903524 (620 g)	01901524
Französisch-Perl Ø 30,0 cm	04603524 (720 g)	04601524
Alt-Faden Ø 30,0 cm	04503524 (700 g)	04501524

Flaschenteller

Alta Ø 14,5 cm	05003521 (115 g)	05001521
Alt-Spaten Ø 13,5 cm	01903521 (94 g)	01901521
Französisch-Perl Ø 13,5 cm	04603521 (125 g)	04601521
Alt-Faden Ø 13,5 cm	04503521 (94 g)	04501521
Martelé Ø 14,5 cm		06301521

Gläsersteller

Alta Ø 11,5 cm	05003520 (97 g)	05001520
Alt-Spaten Ø 10,5 cm	01903520 (55 g)	01901520
Französisch-Perl Ø 10,5 cm	04603520 (55 g)	04601520
Alt-Faden Ø 10,5 cm	04503520 (55 g)	04501520
Martelé Ø 11,5 cm		06301520



Weihnachtsschmuck

- 1 Schneemann 51201022
- 2 Adventskranz 51201023
- 3 Tannenbaum 1 51201024
- 4 Tannenbaum 2 51201032
- 5 Vogelhaus 51201025
- 6 Korngarbe 51201026
- 7 Eiskristall 1 51201027
- 8 Eiskristall 2 51201033
- 9 Wichtelpaar 1 51201028
- 10 Wichtelpaar 2 51201029

Osterschmuck

- 11 2 Osterküken 51201030
- 12 4 Osterküken 51201031



Tischkerzenhalter

- Tannenbaum 51203003 51201003
- Mond 51203001 51201001
- Engel 51203002 51201002
- Stern 51203005 51201005
- Glocke 51203004 51201004
- Herz 51203007 51201007
- Taube (o. Abb.) 51203006 51201006





Gravuren

Die meisterhafte Ausführung der Robbe & Berking-Monogramme erkennt der Liebhaber edlen Silbers an dem kontrastierenden Wechselspiel von einfacher Konturengravur und zusätzlichem Glanzstich. Diese Glanzstich-Gravur wird auch heute noch im Robbe & Berking-Atelier von Hand graviert. Dadurch unterscheiden sich Robbe & Berking-Monogramme deutlich von maschinengravierten Monogrammen.

Wappen



Mercedes-Benz



Preise auf Anfrage

Schriften

Englische Schreibschrift

Antiqua

Blockschrift

Fraktur

Monogramme



1



2



3



4



5



6



7



8



9



10



11



12

Individualisierte Messerklingen

Liebe zum Detail: Mit einer neuen Technologie bietet Robbe & Berking Ihnen die Möglichkeit, Menü- und Steakmesserklingen zu individualisieren – z.B. mit dem Logo Ihres Restaurants, Ihrem Familienwappen, Faksimile oder der Silhouette Ihrer Yacht. Das Robbe & Berking-Logo ziert die Rückseite der Klinge. Diese Möglichkeit bieten wir für Martelé, Riva und Belvedere Klingen in glänzender sowie „Frozen Black“-Ausführung. Machen Sie Ihre Messer zum Unikat.

Laser Cut-Beispiele



Marble Cut-Beispiel



Laser Cut Individualisierungen

Wenn Wunschmotiv als Vektordatei vorliegt EURO 25,-

Ohne Vektordatei ist der Preis auf Anfrage.

(Auf der Rückseite des Messers befindet sich der Robbe & Berking Schriftzug.)

Marble Cut Individualisierungen

Erhältlich in den Kollektionen Martelé, Belvedere und Riva.

Marble Cut Lasergravur

EURO 30,- pro Messer (zzgl. Messerpreis)

Reparaturen

Neue Klinge – Einsetzen und Messer polieren	0307010	EURO	44,-
Neue Klinge – Einsetzen und Messer komplett aufarbeiten	0307011	EURO	82,-
Neue Klinge – Tortenmesser/Tranchiermesser inkl. Einsetzen und polieren	0307020	EURO	60,-
Neue Klinge – Tortenmesser/Tranchiermesser inkl. Einsetzen und komplett aufarbeiten	0307021	EURO	96,-
Klinge polieren	0307070	EURO	11,-
Säge in Klinge einschleifen	0307040	EURO	10,-
Säge entfernen und neu einschleifen	0307050	EURO	14,-
Aufarbeiten (Schleifen/Polieren/Versilbern/Nachpolieren)			
Tafel-/Menü-/Dessertgröße	0307130	EURO	48,-
Besteckteile kleiner als Dessertgröße	0307120	EURO	31,-
Vorlegeteile	0307160	EURO	73,-
Suppenschöpfer, Spargelheber, Servierlöffel	0307140	EURO	122,-
1 Besteckteil, nur polieren	0307110	EURO	14,-

Material und Qualitäten

Robbe & Berking-Bestecke werden in allen Qualitätsgruppen aus den jeweils besten Materialien gefertigt.
Die bis ins letzte Detail ausgereifte Verarbeitungsqualität ist weltweit unübertroffen.



925

925 Sterlingsilber ist die international anerkannte, wertvollste Silberlegierung.
Sie besteht zu 92,5 % aus Feinsilber und zu 7,5% aus Feinkupfer.



150

Bestecke werden deutlich stärker beansprucht als Tafelgeräte.
Die 150 g-Massivversilberung bei Bestecken ist eine Entwicklung aus dem Robbe & Berking-Labor,
die Schule macht. Sie zeichnet sich im Vergleich zu der noch immer weit verbreiteten
90 g-Versilberung durch eine um zwei Drittel stärkere Silberauflage aus. Statt 90 g werden 150 g Feinsilber auf
einer Oberfläche von 24 dm² aufgebracht. Diese Auflagenschicht ist Voraussetzung für eine
extrem hohe Verschleißfestigkeit und für lange Lebensdauer.

ROBBE & BERKING

— S I L B E R —

Robbe & Berking Silbermanufaktur seit 1874 GmbH & Co. KG · Zur Bleiche 47 · 24941 Flensburg · Telefon 04 61 / 90 30 60
Auftragsdienst Tag und Nacht: Telefon 04 61 / 90 30 6-11 · Telefax 04 61 / 90 30 6-22
info@robbeberking.de

Robbe & Berking Gesellschaft m.b.H. Österreich
Am Graben 26 · 1010 Wien · Telefon 01 / 7124261 · Fax 01 / 7126537
info@robbeberking.at

www.robbeberking.com



ROBBE & BERKING
— SILBER —

WWW.ROBBEBERKING.COM